

# Präzision in der Injektion, Applikation und Zubereitung

Mit B. Braun Einmalspritzen und  
Einmalkanülen





## Injektion, Applikation und Zubereitung mit B. Braun

Für eine präzise Injektion, Applikation und Zubereitung bietet B. Braun ein umfassendes Produktsortiment an Einmalspritzen und Kanülen an.

### Einmalspritzen

Das Produktprogramm der Einmalspritzen umfasst zweiteilige und dreiteilige Einmalspritzen, Feindosierungsspritzen, Insulinspritzen, orale Einmalspritzen und Original Perfusor® Spritzen.

### Einmalkanülen









Zum Sortiment der Einmalkanülen zur Injektion gehören Standardkanülen, Einmalkanülen für spezielle Indikationen sowie Sicherheits-Einmalkanülen und Einmalkanülen für Pen-Injektions-Systeme.

Abgerundet wird das Programm der Einmalkanülen um stumpfe und halbstumpfe Aufziehkanülen für eine sichere Arzneimittelzubereitung.

## B. Braun Einmalspritzen

	<b>Zweiteilige Einmalspritzen</b> Injekt®	Zweiteilige Einmalspritzen
	<b>Dreiteilige Einmalspritzen</b> Omnifix® Omnican®	
	<b>Dreiteilige Einmalspritzen</b> Omnifix® Solo Wund- und Blasenspritzen mit Katheteransatz SOL-M™ Einmalspritze mit Katheteransatz	Dreiteilige Einmalspritzen
	<b>Dreiteilige Einmalspritzen</b> Original Perfusor® Spritzen	
	<b>Dreiteilige Einmalspritzen</b> Original Perfusor® Syringe NRFit® Omnifix® NRFit®	
	<b>Dreiteilige Einmalspritzen</b> Perifix® LOR NRFit®	
	<b>Orale Einmalspritzen</b> Exadoral®	
	<b>Insulinspritzen</b> Dreiteilige Einmal-Insulinspritzen	Einmal-Insulinspritzen

## B. Braun Einmalkanülen

	<b>inmalpenkanülen</b> Omnican® Fine	Einmal-Penkanülen
	<b>Standard-Einmalkanülen zur Injektion</b> Sterican®	Einmalkanülen zur Injektion
	<b>Sicherheits-Einmalkanülen zur Injektion</b> Sterican® Safety	
	<b>Einmalkanülen für die Arzneimittelzubereitung</b> Sterican® MIX SOL-M™	Einmalkanülen für die Arzneimittelzubereitung
	<b>Filterkanülen für die Entnahme und Filtration</b> Sterifix® Filterkanüle Sterifix® Filterkanüle NRFit®	Filterkanülen für die Entnahme und Filtration
	<b>Einmalkanülen für Spülzwecke</b> Sterican® Stumpf	Einmalkanülen für Spülzwecke
	<b>Abfallbehältnisse</b> Medibox®	Abfallbehältnisse
	<b>Allgemeine Informationen</b>	Verpackungen/Lager

# Inhaltsverzeichnis

---

<b>Einmalspritzen</b>	
<b>Zweiteilige Einmalspritzen</b>	
Injekt® Luer Solo	9
Injekt® Luer Lock Solo	11
Injekt®-F Luer Solo	12
Injekt®-H Luer Solo	13
Injekt®-H Luer Duo	13
<b>Dreiteilige Einmalspritzen</b>	
Omnifix® Luer Solo	15
Omnifix® Luer Lock Solo	17
Omnifix®-F Luer Solo	18
Omnifix®-F Luer Lock Solo	19
SOL-M™ Feindosierungsspritze	20
Omnifix®-H Luer Solo	21
Omnican®-F	22
Omnifix® Solo Wund- und Blasenspritze mit Katheteransatz	24
SOL-M™ Einmalspritze mit Katheteransatz	25
Original Perfusor® Spritzen	29
Original Perfusor® Syringe NRFit®	31
Omnifix® NRFit®	32
Perifix® LOR NRFit®	35
<b>Orale Einmalspritzen</b>	
Exadoral®	37
▪ Zubehör für Exadoral®	38
<b>Insulinspritzen</b>	
<b>Dreiteilige Einmal-Insulinspritzen</b>	
Omnifix® 100	41
Omnican® 100	42

---

<b>Einmalkanülen</b>	
<b>Einmalpenkanülen</b>	
Omnican® fine	45
<b>Einmallanzetten zur Kapillarblutentnahme</b>	
Solofix® Safety	47
<b>Standard-Einmalkanülen zur Injektion</b>	
Sterican®	49
<b>Sicherheits-Einmalkanülen zur Injektion</b>	
Sterican® Safety	52
Handlungsempfehlung Sterican® Safety	56
<b>Einmalkanülen für die Arzneimittelzubereitung</b>	
Sterican® MIX	63
SOL-M™	65
<b>Filterkanülen für die Arzneimittelzubereitung</b>	
Sterifix® Filterkanüle	67
Sterifix® Filterkanüle NRFit®	69
<b>Einmalkanülen für Spülzwecke</b>	
Sterican® Stumpf	71
<b>Abfallbehältnisse</b>	
Medibox®	73
Handlungsempfehlung Medibox®	75
<b>Allgemeine Produktinformationen</b>	77

# Zweiteilige Einmalspritzen

Injekt®

Mit Injekt® bietet B. Braun ein breites Sortiment an zweiteiligen Einmalspritzen mit Luer- und Luer-Lock-Ansätzen in verschiedenen Größen an. Abgerundet wird das Programm durch eine 1 ml Feindosierungsspritze und Feindosierungsspritzen mit Heparin-Skalierung.



# Injekt® Luer Solo

Zweiteilige Einmalspritzen mit Luer-Ansatz

Zweiteilige Einmalspritzen



2 ml



2 ml



5 ml



10 ml



20 ml

## Produkteigenschaften

- Integrierter Kolbenstopp (1)
- Mit grüner Kolbenstange
- Hochtransparenter Zylinder
- Schwarze, wischfeste Graduierung
- Mit Luer-Ansatz
- Spritzenzylinder aus Polypropylen, Spritzenkolben aus Polyethylen
- Nicht hergestellt mit Silikonöl, Bisphenol A, Latex, DEHP und PVC
- Einzeln steril verpackt
- Packung zu 100 Stück

## Anwendungsvorteile

- Grüne Kolbenstange für präzise Dosierung
- Hochtransparenter Zylinder mit schwarzer, wischfester Graduierung für eine klare Ablesbarkeit
- Sicherer Kolbenstopp für problemloses Aufziehen bis zum Maximalvolumen

Injekt® Luer Solo, gefertigt nach der DIN EN ISO-Norm 7886-1

Größe	Konus	Graduierung	VE* /Karton	Art.-Nr.	PZN**	HiMiV
2 ml, nutzbar bis 3 ml	Zentrisch	0,1 ml	25 x 100 Stück	4606027V	02057895	03.29.01.1039
5 ml, nutzbar bis 6 ml	Exzentrisch	0,2 ml	20 x 100 Stück	4606051V	02057903	03.29.01.1047
10 ml	Exzentrisch	0,5 ml	15 x 100 Stück	4606108N	18074594	-
20 ml, nutzbar bis 24 ml	Exzentrisch	1,0 ml	8 x 100 Stück	4606205V	02057932	03.29.01.1049

\* Verkaufseinheit (VE) Klinik = Menge pro Karton, VE ambulant = auch als Einzelpackung zu 100 Stück, \*\* PZN gültig für Packung zu 100 Stück

# Injekt® Luer Lock Solo

Zweiteilige Einmalspritzen mit Luer-Lock-Ansatz



2 ml



2 ml



5 ml



10 ml



20 ml

## Produkteigenschaften

- Integrierter Kolbenstopp (1)
- Mit grüner Kolbenstange
- Hochtransparenter Zylinder
- Schwarze, wischfeste Graduierung
- Über Nennvolumen hinaus verlängerte Skala
- Mit Luer-Lock-Ansatz
- Spritzenzylinder aus Polypropylen, Spritzenkolben aus Polyethylen
- Nicht hergestellt mit Silikonöl, Bisphenol A, Latex, DEHP und PVC
- Einzeln steril verpackt
- Packung zu 100 Stück

## Anwendungsvorteile

- Grüne Kolbenstange für präzise Dosierung
- Hochtransparenter Zylinder mit schwarzer, wischfester Graduierung für eine klare Ablesbarkeit
- Sicherer Kolbenstopp für problemloses Aufziehen bis zum Maximalvolumen

Injekt® Luer Lock Solo, gefertigt nach der DIN EN ISO-Norm 7886-1

Größe	Konus	Graduierung	VE* /Karton	Art.-Nr.	PZN**	HiMiV
2 ml, nutzbar bis 3 ml	Zentrisch	0,1 ml	25 x 100 Stück	4606701V	00610968	03.29.01.1050
5 ml, nutzbar bis 6 ml		0,2 ml	20 x 100 Stück	4606710V	00610974	03.29.01.1051
10 ml, nutzbar bis 12 ml		0,5 ml	12 x 100 Stück	4606728V	00611005	03.29.01.1052
20 ml, nutzbar bis 24 ml		1,0 ml	8 x 100 Stück	4606736V	00611034	03.29.01.1053

\* Verkaufseinheit (VE) Klinik = Menge pro Karton, VE ambulant = auch als Einzelpackung zu 100 Stück, \*\* PZN gültig für Packung zu 100 Stück

# Injekt®-F

## Zweiteilige Einmal-Feindosierungsspritze

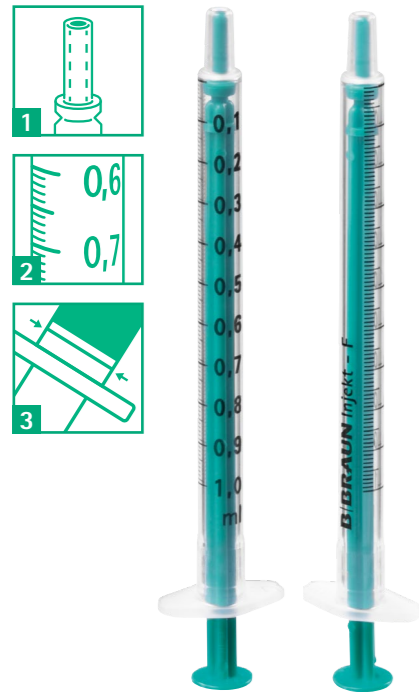

### Produkteigenschaften

- Mit Spardorn (1)
- 0,01 ml Feinskalierung (2)
- Mit grüner Kolbenstange
- Hochtransparenter Zylinder
- Schwarze, wischfeste Graduierung
- Integrierter Kolbenstopp (3)
- Mit Luer-Ansatz
- Spritzenzylinder aus Polypropylen, Spritzenkolben aus Polyethylen
- Nicht hergestellt mit Silikonöl, Bisphenol A, Latex, DEHP und PVC
- Einzeln steril verpackt
- Packung zu 100 Stück

### Anwendungsvorteile

- Feinskalierung mit Skaleneinteilung 0,01 ml für präzise Verabreichung von Medikamenten
- Hochtransparenter Zylinder mit schwarzer, wischfester Graduierung und grüner Kolbenstange für eine klare Ablesbarkeit und exakte Dosierung
- Sicherer Kolbenstopp für problemloses Aufziehen bis zum Maximalvolumen
- Reduziertes Totraumvolumen aufgrund des integrierten Spardorns

Injekt®-F Luer Solo, gefertigt nach der DIN EN ISO-Norm 7886-1

Größe	Konus	Graduierung	VE*/Karton	Art.-Nr.	PZN**	HiMiV
1 ml	Zentrisch	0,01 ml	18 x 100 Stück	9166017V	00896456	03.29.01.1054

\* Verkaufseinheit (VE) Klinik = Menge pro Karton, VE ambulant = auch als Einzelpackung zu 100 Stück, \*\* PZN gültig für Packung zu 100 Stück

# Injekt®-H

## Zweiteilige Einmal-Feindosierungsspritze mit Heparin-Skalierung

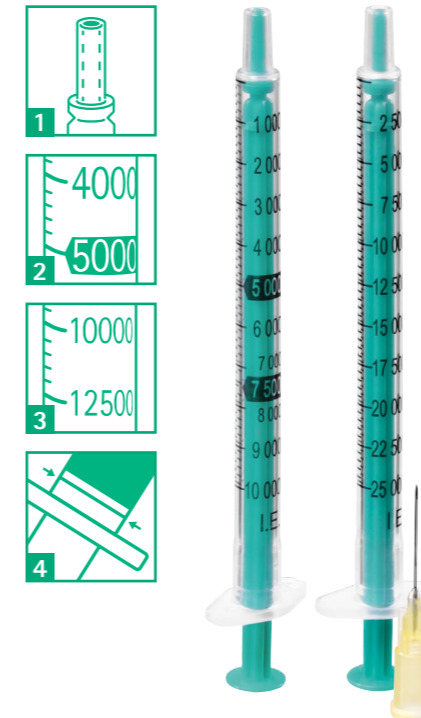

### Produkteigenschaften

- Mit Spardorn (1)
- Heparin-Skalierung für 10.000 I.E. in 200-I.E.-Schritten (2) oder 25.000 I.E. in 500-I.E.-Schritten (3)
- Zusätzliche 0,02 ml Skalierung
- Mit grüner Kolbenstange
- Hochtransparenter Zylinder
- Schwarze, wischfeste Graduierung
- Integrierter Kolbenstopp (4)
- Mit Luer-Ansatz
- Spritzenzylinder aus Polypropylen, Spritzenkolben aus Polyethylen
- Nicht hergestellt mit Silikonöl, Bisphenol A, Latex, DEHP und PVC
- Einzeln steril verpackt
- Packung zu 100 Stück

### Anwendungsvorteile

- Skaleneinteilung für Heparin 10.000 I.E./1 ml oder 25.000 I.E./1 ml für präzise Verabreichung des Medikamentes ohne Umrechnen der Dosiermengen
- Hochtransparenter Zylinder mit schwarzer, wischfester Graduierung und grüner Kolbenstange für eine klare Ablesbarkeit und exakte Dosierung
- Sicherer Kolbenstopp für problemloses Aufziehen bis zum Maximalvolumen
- Reduziertes Totraumvolumen aufgrund des integrierten Spardorns

I.E. = Internationale Einheit

Injekt®-H Luer Solo, gefertigt nach der DIN EN ISO-Norm 7886-1

Größe	Konus	Graduierung/ Skaleneinteilung	VE*/Karton	Art.-Nr.	PZN**	HiMiV
1 ml	Zentrisch	1 ml = 10.000 I.E. 0,02 ml = 200 I.E.	18 x 100 Stück	9166106V	-	03.29.01.1056
		1 ml = 25.000 I.E. 0,02 ml = 500 I.E.		9166254V	-	03.29.01.1055

Injekt®-H Luer Duo, gefertigt nach der DIN EN ISO-Norm 7886-1, mit beigelegter Sterican®-Kanüle (25 G / 0,5 x 16 mm), gefertigt nach der DIN EN ISO-Norm 7864

Größe	Konus	Graduierung	VE*/Karton	Art.-Nr.	PZN**	HiMiV
1 ml	Zentrisch	1 ml = 25.000 I.E. 0,02 ml = 500 I.E.	18 x 100 Stück	9166297	-	-

\* Verkaufseinheit (VE) Klinik = Menge pro Karton, VE ambulant = auch als Einzelpackung zu 100 Stück, \*\* PZN gültig für Packung zu 100 Stück

# Dreiteilige-Einmalspritzen

Omnifix®

Mit Omnifix® bietet B. Braun ein breites Sortiment an dreiteiligen Einmalspritzen mit Luer- und Luer-Lock-Ansätzen in verschiedenen Größen an. Abgerundet wird das Programm durch die 1 ml Feindosierungsspritzen mit Luer- und Luer-Lock-Ansatz, Feindosierungsspritzen mit Heparin-Skalierung sowie die Wund- und Blasenspritzen.



# Omnifix® Luer Solo

Dreiteilige Einmalspritzen mit Luer-Ansatz



3 ml

## Produkteigenschaften

- Integrierter Kolbenstopp (1)
- Hochtransparenter Zylinder
- Wischfeste Graduierung mit starkem Kontrast
- Über Nennvolumen hinaus verlängerte Skala bei den 10 ml und 50 ml Varianten
- Mit Luer-Ansatz
- Spritzenzylinder und Spritzenkolben aus Polypropylen
- Leichtgängiger Kolbenstopfen aus synthetischem Kautschuk mit doppeltem Dichtungsring
- Nicht hergestellt mit Bisphenol A, Latex, DEHP und PVC
- Einzeln steril verpackt
- Packung zu 100 Stück

## Anwendungsvorteile

- Hochtransparenter Zylinder mit schwarzer, wischfester Graduierung mit starkem Kontrast für eine klare Ablesbarkeit und exakte Dosierung
- Leichtgängiger Kolbenstopfen für langsames Aufziehen und Injizieren sowie zur präzisen Dosierung kleiner Mengen
- Sicherer Kolbenstopp für problemloses Aufziehen bis zum Maximalvolumen



Omnifix® Luer Solo, gefertigt nach der DIN EN ISO-Norm 7886-1

Größe	Konus	Graduierung	VE* /Karton	Art.-Nr.	PZN**	HiMiV
3 ml	Zentrisch	0,1 ml	25 x 100 Stück	4616025V	06715622	03.29.01.1033
5 ml	Exzentrisch	0,2 ml	20 x 100 Stück	4616057V	00569958	03.29.01.1059
10 ml, nutzbar bis 12 ml	Exzentrisch	0,5 ml	12 x 100 Stück	4616103V	00569964	03.29.01.1060
20 ml	Exzentrisch	1,0 ml	8 x 100 Stück	4616200V	00569970	03.29.01.1061
30 ml	Exzentrisch	1,0 ml	6 x 100 Stück	4616308F	00569987	03.29.01.1062
50 ml, nutzbar bis 60 ml	Exzentrisch	1,0 ml	1 x 100 Stück	4616502F	00570051	03.29.01.1063

\* Verkaufseinheit (VE) Klinik = Menge pro Karton, VE ambulant = auch als Einzelpackung zu 100 Stück, \*\* PZN gültig für Packung zu 100 Stück



# Omnifix® Luer Lock Solo

## Dreiteilige Einmalspritzen mit Luer-Lock-Ansatz



3 ml



3 ml



5 ml



10 ml



20 ml

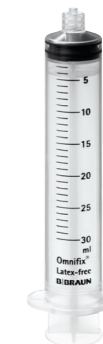

30 ml



50 ml

### Produkteigenschaften

- Integrierter Kolbenstopp (1)
- Hochtransparenter Zylinder
- Wischfeste Graduierung mit starkem Kontrast
- Über Nennvolumen hinaus verlängerte Skala bei den 10 ml und 50 ml Varianten
- Mit Luer-Lock-Ansatz
- Spritzenzylinder und Spritzenkolben aus Polypropylen
- Leichtgängiger Kolbenstopfen aus synthetischem Kautschuk mit doppeltem Dichtungsring
- Mit Luer-Lock-Ansatz
- Nicht hergestellt mit Bisphenol A, Latex, DEHP und PVC
- Einzeln steril verpackt
- Packung zu 100 Stück

### Anwendungsvorteile

- Hochtransparenter Zylinder mit schwarzer, wischfester Graduierung mit starkem Kontrast für eine klare Ablesbarkeit und exakte Dosierung
- Leichtgängiger Kolbenstopfen für langsames Aufziehen und Injizieren sowie zur präzisen Dosierung kleiner Mengen
- Sicherer Kolbenstopp für problemloses Aufziehen bis zum Maximalvolumen

Omnifix® Luer Lock Solo, gefertigt nach der DIN EN ISO-Norm 7886-1

Größe	Konus	Graduierung	VE* /Karton	Art.-Nr.	PZN**	HiMiV
3 ml	Zentrisch	0,1 ml	25 x 100 Stück	4617022V	06706362	03.29.01.1032
5 ml		0,2 ml	20 x 100 Stück	4617053V	00570016	03.29.01.1066
10 ml, nutzbar bis 12 ml		0,5 ml	12 x 100 Stück	4617100V	00570022	03.29.01.1065
20 ml		1,0 ml	8 x 100 Stück	4617207V	00570039	03.29.01.1067
30 ml		1,0 ml	6 x 100 Stück	4617304F	00570045	03.29.01.1068
50 ml, nutzbar bis 60 ml		1,0 ml	1 x 100 Stück	4617509F	4617509F	00570068

\* Verkaufseinheit (VE) Klinik = Menge pro Karton, VE ambulant = auch als Einzelpackung zu 100 Stück, \*\* PZN gültig für Packung zu 100 Stück

# Omnifix®-F Luer

Dreiteilige Einmal-Feindosierungsspritzen mit Luer-Ansatz

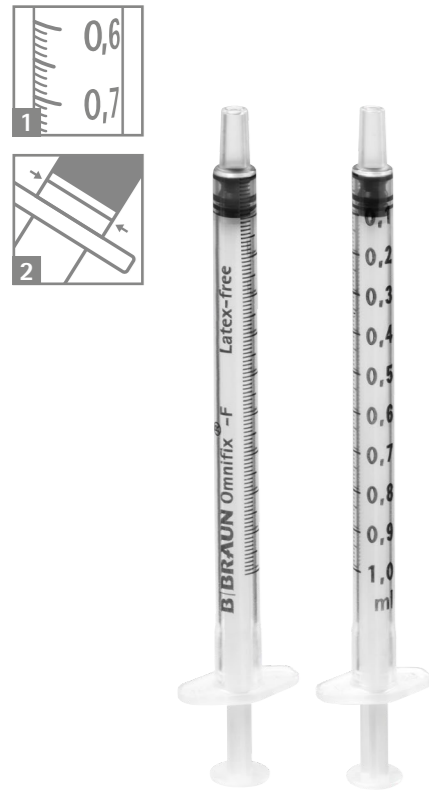

## Produkteigenschaften

- 0,01 ml Feinskalierung (1)
- Hochtransparenter Zylinder
- Schwarze, wischfeste Graduierung mit starkem Kontrast
- Integrierter Kolbenstopp (2)
- Spritzenzylinder aus Polypropylen, Spritzenkolben aus Polystyrol
- Leichtgängiger Kolbenstopfen aus synthetischem Kautschuk mit doppeltem Dichtungsring
- Nicht hergestellt mit Bisphenol A, Latex, DEHP und PVC
- Einzeln steril verpackt
- Packung zu 100 Stück

## Anwendungsvorteile

- 0,01 ml Feinskalierung für präzises Aufziehen und exakte Verabreichung kleinster Volumina
- Hochtransparenter Zylinder mit schwarzer, wischfester Graduierung mit starkem Kontrast für eine klare Ablesbarkeit
- Leichtgängiger Kolbenstopfen für extrem genaues Aufziehen und Injizieren sowie zur präzisen Dosierung kleinster Mengen
- Sicherer Kolbenstopp für problemloses Aufziehen bis zum Maximalvolumen

Omnifix®-F Luer Solo, gefertigt nach der DIN EN ISO-Norm 7886-1

Größe	Konus	Graduierung	VE*/Karton	Art.-Nr.	PZN**	HiMiV
1 ml	Zentrisch	0,01 ml	18 x 100 Stück	9161406V	00569881	03.29.01.1072

\* Verkaufseinheit (VE) Klinik = Menge pro Karton; VE ambulant = auch als Packung zu 100 Stück, \*\* PZN gültig für Packung zu 100 Stück

# Omnifix®-F Luer Lock Solo

Dreiteilige Einmal-Feindosierungsspritze mit Luer-Lock-Ansatz

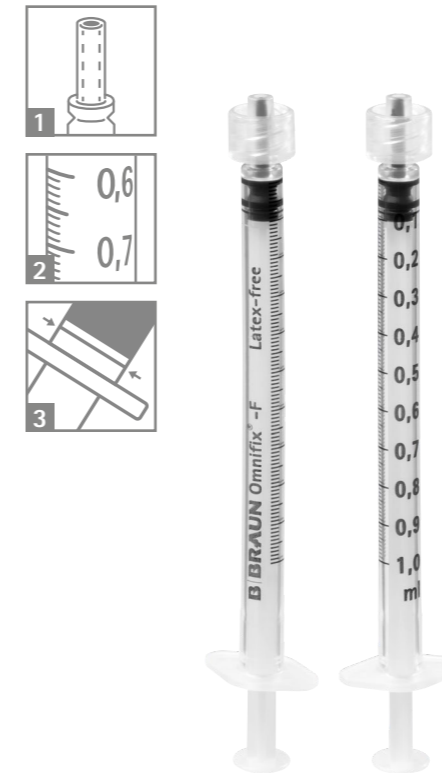

## Produkteigenschaften

- Mit Spardorn (1)
- 0,01 ml Feinskalierung (2)
- Hochtransparenter Zylinder
- Schwarze, wischfeste Graduierung mit starkem Kontrast
- Integrierter Kolbenstopp (3)
- Spritzenzylinder aus Polypropylen, Spritzenkolben aus Polystyrol
- Leichtgängiger Kolbenstopfen aus synthetischem Kautschuk mit doppeltem Dichtungsring
- Nicht hergestellt mit Bisphenol A, Latex, DEHP und PVC
- Einzeln steril verpackt
- Packung zu 100 Stück

## Anwendungsvorteile

- 0,01 ml Feinskalierung für präzises Aufziehen und exakte Verabreichung kleinster Volumina
- Reduziertes Totraumvolumen aufgrund des integrierten Spardorns
- Hochtransparenter Zylinder mit schwarzer, wischfester Graduierung mit starkem Kontrast für eine klare Ablesbarkeit
- Leichtgängiger Kolbenstopfen für extrem genaues Aufziehen und Injizieren sowie zur präzisen Dosierung kleinster Mengen
- Sicherer Kolbenstopp für problemloses Aufziehen bis zum Maximalvolumen

Omnifix®-F Luer Lock Solo, gefertigt nach der DIN EN ISO-Norm 7886-1

Größe	Konus	Graduierung	VE*/Karton	Art.-Nr.	PZN**	HiMiV
1 ml	Zentrisch	0,01 ml	24 x 100 Stück	9167006V	12749565	03.29.01.1031

\* Verkaufseinheit (VE) Klinik = Menge pro Karton, VE ambulant = auch als Einzelpackung zu 100 Stück, \*\* PZN gültig für Packung zu 100 Stück

# SOL-M™ Luer

## Dreiteilige Einmal-Feindosierungsspritze mit Luer-Ansatz

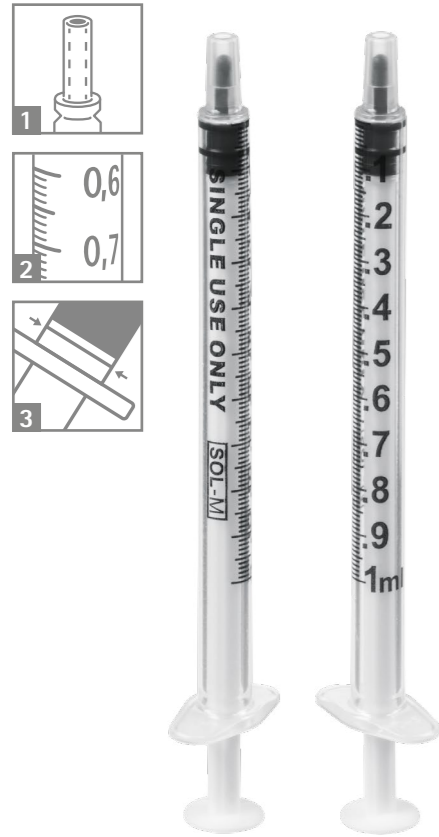

### Produkteigenschaften

- Mit Spardorn (1)
- 0,01 ml Feinskalierung (2)
- Hochtransparenter Zylinder
- Schwarze, wischfeste Graduierung mit starkem Kontrast
- Mit integriertem Kolbenstopp (3)
- Spritzenzylinder und Spritzenkolben aus Polypropylen
- Leichtgängiger Kolbenstopfen aus latexfreiem Kautschuk mit doppeltem Dichtungsring
- Minimales Restvolumen
- Nicht hergestellt mit Bisphenol A, Latex, DEHP und PVC
- Einzeln steril verpackt
- Packung zu 100 Stück

### Anwendungsvorteile

- 0,01 ml Feinskalierung für präzises Aufziehen und exakte Verabreichung kleinster Volumina
- Reduziertes Totraumvolumen aufgrund des integrierten Spardorns
- Hochtransparenter Zylinder mit schwarzer, wischfester Graduierung und starkem Kontrast für eine klare Ablesbarkeit
- Leichtgängiger Kolbenstopfen für extrem genaues Aufziehen und Injizieren sowie zur präzisen Dosierung kleinster Mengen
- Sicherer Kolbenstopp für problemloses Aufziehen bis zum Maximalvolumen

SOL-M™ 1 ml mit Luer-Ansatz, gefertigt nach der DIN EN ISO-Norm 7886-1

Größe	Konus	Graduierung	VE*/Karton	Art.-Nr.	PZN**	HiMiV
1 ml	Zentrisch	0,01 ml	8 x 100 Stück	180011LDS	17391358	-

\* Verkaufseinheit (VE) Klinik = Menge pro Karton, VE ambulant = auch als Packung zu 100 Stück, \*\* PZN gültig für Packung zu 100 Stück

# Omnifix®-H Luer Solo

## Dreiteilige Einmal-Feindosierungsspritze mit Heparin-Skalierung mit Luer-Ansatz

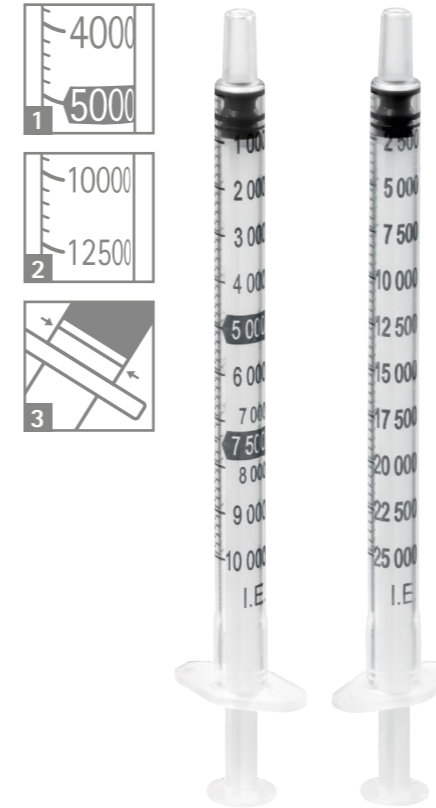

### Produkteigenschaften

- Heparin-Skalierung für 10.000 I.E. in 200-I.E.-Schritten (1) oder 25.000 I.E. in 500-I.E.-Schritten (2)
- Zusätzliche 0,02 ml Skalierung
- Hochtransparenter Zylinder
- Schwarze, wischfeste Graduierung mit starkem Kontrast
- Integrierter Kolbenstopp (3)
- Spritzenzylinder aus Polypropylen, Spritzenkolben aus Polystyrol
- Leichtgängiger Kolbenstopfen aus synthetischem Kautschuk mit doppeltem Dichtungsring
- Nicht hergestellt mit Bisphenol A, Latex, DEHP und PVC
- Einzeln steril verpackt
- Packung zu 100 Stück

### Anwendungsvorteile

- Skaleneinteilung für Heparin 10.000 I.E./1 ml oder 25.000 I.E./1 ml für präzise Verabreichung des Medikamentes ohne Umrechnen der Dosiermengen
- Hochtransparenter Zylinder mit schwarzer, wischfester Graduierung mit starkem Kontrast für eine klare Ablesbarkeit und exakte Dosierung
- Leichtgängiger Kolbenstopfen für extrem genaues Aufziehen und Injizieren kleinster Mengen
- Sicherer Kolbenstopp für problemloses Aufziehen bis zum Maximalvolumen

I.E. = Internationale Einheit

Omnifix®-H Luer Solo, gefertigt nach der DIN EN ISO-Norm 7886-1

Größe	Konus	Graduierung / Skaleneinteilung	VE*/Karton	Art.-Nr.	PZN**	HiMiV
1 ml	Zentrisch	1 ml = 10.000 I.E. 0,02 ml = 200 I.E.	18 x 100 Stück	9162909V	00569898	03.29.01.1071
		1 ml = 25.000 I.E. 0,02 ml = 500 I.E.		9162607V	04744312	03.29.01.1070

\* Verkaufseinheit (VE) Klinik = Menge pro Karton, VE ambulant = auch als Packung zu 100 Stück, \*\* PZN gültig für Packung zu 100 Stück

# Omnican®-F

## Dreiteilige Einmal-Feindosierungsspritze mit integrierter Kanüle



### Produkteigenschaften

- 0,01 ml Feinskalierung (1)
- Integrierte Kanüle (0,30 x 12 mm)
- Hochtransparenter Zylinder
- Schwarze, wischfeste Graduierung mit starkem Kontrast
- Integrierter Kolbenstopp (2)
- Spritzenzylinder aus Polypropylen, Spritzenkolben aus Polystyrol
- Leichtgängiger Kolbenstopfen aus synthetischem Kautschuk mit doppeltem Dichtungsring
- Nicht hergestellt mit Bisphenol A, Latex, DEHP und PVC
- Einzeln steril verpackt
- Packung zu 100 Stück

### Anwendungsvorteile

- Reduziertes Totraumvolumen durch integrierte Feinkanüle
- 0,01 ml Feinskalierung für präzises Aufziehen und Verabreichung von Medikamenten
- Hochtransparenter Zylinder mit schwarzer, wischfester Graduierung mit starkem Kontrast für eine klare Ablesbarkeit
- Leichtgängiger Kolbenstopfen für genaues Aufziehen und Injizieren sowie zur präzisen Dosierung kleiner Mengen
- Sicherer Kolbenstopp für problemloses Aufziehen bis zum Maximalvolumen

Omnican®-F, gefertigt nach der DIN EN ISO-Norm 7886-1 mit integrierter Kanüle (0,30 x 12 mm), gefertigt nach der DIN EN ISO-Norm 7864

Größe	Konus	Graduierung	VE*/Karton	Art.-Nr.	PZN**	HiMiV
1 ml	Zentrisch	0,01 ml	24 x 100 Stück	9161502S	4051388	-

\* Verkaufseinheit (VE) Klinik = Menge pro Karton, VE ambulant = auch als Packung zu 100 Stück, \*\* PZN gültig für Packung zu 100 Stück



# Omnifix® Solo

## Dreiteilige Wund- und Blasenspritze mit Katheteransatz



50 ml

### Produkteigenschaften

- Integrierter Kolbenstopp (1)
- Hochtransparenter Zylinder
- Blaue, wischfeste Graduierung mit starkem Kontrast
- Mit zentrischem Katheteransatz
- Spritzenzylinder und Spritzenkolben aus Polypropylen
- Leichtgängiger Kolbenstopfen aus synthetischem Kautschuk mit doppeltem Dichtungsring
- Nicht hergestellt mit Bisphenol A, Latex, DEHP und PVC
- Einzeln steril verpackt
- Packung zu 100 Stück

### Anwendervorteile

- Hochtransparenter Zylinder mit blauer, wischfester Graduierung mit starkem Kontrast für eine klare Ablesbarkeit
- Sicherer Kolbenstopp für problemloses Aufziehen bis zum Maximalvolumen

Omnifix® Solo Wund- und Blasenspritze mit Katheter-Ansatz, gefertigt nach der DIN EN ISO-Norm 7886-1

Größe	Konus	Graduierung	VE* /Karton	Art.-Nr.	PZN**	HiMiV
50 ml, nutzbar bis 60 ml	Zentrisch	1,0 ml	100 Stück	4613503F	00570074	03.29.01.1046

\* Verkaufseinheit (VE) Klinik = Menge pro Karton, VE ambulant = Menge pro Karton, \*\*PZN gültig für Packung zu 100 Stück

# SOL-M™

## Dreiteilige Einmalspritze mit Katheteransatz



60 ml

### Produkteigenschaften

- Integrierter Kolbenstopp (1)
- Hochtransparenter Zylinder
- Schwarze, wischfeste Graduierung mit starkem Kontrast
- Variante mit Luer-Adapter und Aspirationsgriff
- Mit zentrischem Katheteransatz
- Spritzenzylinder und Spritzenkolben aus Polypropylen
- Kolbenstopfen aus synthetischem Kautschuk mit doppeltem Dichtungsring
- Nicht hergestellt mit Bisphenol A, Latex, DEHP und PVC
- Einzeln steril verpackt
- Packung zu 30 Stück

### Anwendervorteile

- Hochtransparenter Zylinder mit wischfester Graduierung mit starkem Kontrast für eine klare Ablesbarkeit
- Variante mit zusätzlichem Luer-Adapter und Aspirationsgriff
- Sicherer Kolbenstopp für problemloses Aufziehen bis zum Maximalvolumen

SOL-M™ 60 ml mit Katheteransatz, gefertigt nach der DIN EN ISO-Norm 7886-1

Größe	Konus	Graduierung	VE* /Karton	Art.-Nr.	PZN**	HiMiV
60 ml	Zentrisch	1 ml	2 x 30 Stück	IRS002	18226957	-

\* Verkaufseinheit (VE) Klinik = Menge pro Karton, VE ambulant = auch als Einzelpackung zu 30 Stück, \*\* PZN gültig für Packung zu 30 Stück

# SOL-M™

## Dreiteilige Einmalspritze mit Katheteransatz

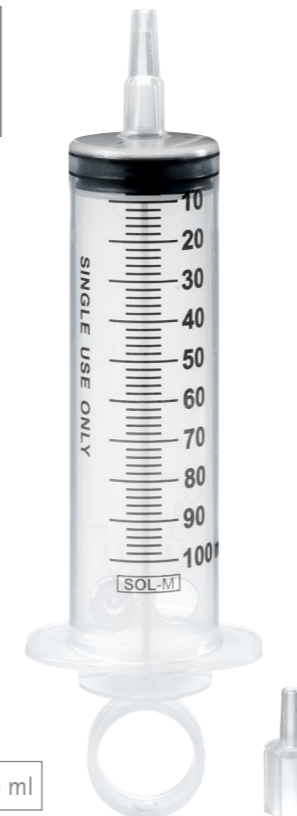

100 ml

### Produkteigenschaften

- Integrierter Kolbenstopp (1)
- Hochtransparenter Zylinder
- Schwarze, wischfeste Graduierung mit starkem Kontrast
- Variante mit Luer-Adapter und Aspirationsgriff
- Mit zentrischem Katheteransatz
- Spritzenzylinder und Spritzenkolben aus Polypropylen
- Kolbenstopfen aus synthetischem Kautschuk mit doppeltem Dichtungsring
- Nicht hergestellt mit Bisphenol A, Latex, DEHP und PVC
- Einzeln steril verpackt
- Packung zu 30 Stück

### Anwendervorteile

- Hochtransparenter Zylinder mit wischfester Graduierung mit starkem Kontrast für eine klare Ablesbarkeit
- Variante mit zusätzlichem Luer-Adapter und Aspirationsgriff
- Sicherer Kolbenstopp für problemloses Aufziehen bis zum Maximalvolumen

SOL-M™ 100 ml mit Katheteransatz, gefertigt nach der DIN EN ISO-Norm 7886-1

Größe	Konus	Graduierung	VE* /Karton	Art.-Nr.	PZN**	HiMiV
100 ml	Zentrisch	1 ml	2 x 30 Stück	180100CT	17840419	-

\* Verkaufseinheit (VE) Klinik = Menge pro Karton, VE ambulant = auch als Einzelpackung zu 30 Stück, \*\* PZN gültig für Packung zu 30 Stück

# Original Perfusor® Spritzen

Dreiteilige Original-Einmalspritzen zur Verwendung mit Perfusor® Spritzenpumpen



20 ml

## Produkteigenschaften

- Integrierter Kolbenstopp (1)
- Hochtransparenter Zylinder
- Wischfeste Graduierung mit starkem Kontrast
- Spritzenzylinder und Spritzenkolben aus Polypropylen
- Luer-Lock-Ansatz
- Leichtgängiger Kolbenstopfen aus synthetischem Kautschuk mit doppeltem Dichtungsring
- Nicht hergestellt mit Bisphenol A, Latex, DEHP und PVC
- Einzeln steril verpackt
- Packung zu 100 Stück

## Anwendungsvorteile

- Gleiteigenschaften abgestimmt auf die Fördercharakteristik der Perfusor® Spritzenpumpen
- Wischfeste Graduierung mit starkem Kontrast für eine klare Ablesbarkeit
- Leichtgängiger Kolbenstopfen für genaues Aufziehen und präzise Applikation
- Varianten ohne und mit Aspirationskanüle oder Partikelfilterkanüle
- Sicherer Kolbenstopp für problemloses Aufziehen bis zum Maximalvolumen



Original Perfusor® Spritzen, gefertigt nach der DIN EN ISO-Norm 7886-1

Größe	Zusatz	Konus	Graduierung	VE* /Karton	Art.-Nr.	PZN**	HiMiV
20 ml	-			400 Stück	8728615	08722827	03.29.01.2013
20 ml	Aspirationskanüle (14 G, 30 mm)			400 Stück	8728623	08722810	03.29.01.2013
50 ml	-			100 Stück	8728844F-06	14327265	-
50 ml	Aspirationskanüle (14 G, 30 mm)			100 Stück	8728810F	00583906	03.29.01.2012
50 ml	Aspirationskanüle (14 G, 30 mm) mit 15 µm-Partikelfilter	Zentrisch	1,0 ml	100 Stück	8728852F-06	14327271	-
50 ml	Aspirationskanüle (14 G, 30 mm) mit 15 µm-Partikelfilter, orange-transparent mit Lichtschutz bis zu 520 nm			100 Stück	8728861F-06	10737339	03.29.01.2014

\* Verkaufseinheit (VE) Klinik = Menge pro Karton, VE ambulant = auch als Packung zu 100 Stück, \*\* PZN gültig für Packung zu 100 Stück

# Dreiteilige B. Braun Einmalspritzen mit NRFit®-Ansatz

Omnifix® NRFit®, Original Perfusor® Syringe NRFit®



# Original Perfusor® Syringe

Dreiteilige Einmalspritze zur Verwendung mit Perfusor® Spritzenpumpen mit NRFit®-Lock-Ansatz



## Produkteigenschaften

- Integrierter Kolbenstopp (1)
- Hochtransparenter Zylinder
- Wischfeste Graduierung mit starkem Kontrast
- Spritzenzylinder und Spritzenkolben aus Polypropylen
- NRFit®-Lock-Ansatz nach der DIN EN ISO-Norm 80369-6
- Leichtgängiger Kolbenstopfen aus synthetischem Kautschuk mit doppeltem Dichtungsring
- Nicht hergestellt mit Silikonol, Bisphenol A, Latex, DEHP und PVC
- Einzeln steril verpackt
- Packung zu 100 Stück

## Anwendungsvorteile

- Gleiteigenschaften abgestimmt auf die Fördercharakteristik der Perfusor® Spritzenpumpen
- Wischfeste Graduierung mit starkem Kontrast für eine klare Ablesbarkeit
- Leichtgängiger Kolbenstopfen für genaues Aufziehen und präzise Applikation
- Sicherer Kolbenstopp für problemloses Aufziehen bis zum Maximalvolumen
- Kompatibel mit NRFit®-Produkten nach der DIN EN ISO-Norm 80369-6
- Gelbe Farbkodierung zur besseren Differenzierung in der Regionalanästhesie

Original Perfusor® Syringe, gefertigt nach der DIN EN ISO-Norm 7886-1 und DIN EN ISO Norm 80369-6

Produkt	Größe	Konus	Graduierung	VE*/Karton	Art.-Nr.	PZN**
Original Perfusor® Syringe	50 ml	Zentrisch, NRFit®-Lock-Ansatz	1,0 ml	100 Stück	8728845F-01	15196032

NRFit® ist ein eingetragenes Warenzeichen der GEDSA in verschiedenen Jurisdiktionen der Welt. Verwendung mit Genehmigung.

\* Verkaufseinheit (VE) Klinik = Menge pro Karton, VE ambulant = Menge pro Karton, \*\* PZN gültig für Packung zu 100 Stück



# Omnifix® NRFit®

## Dreiteilige Einmalspritze mit NRFit®-Steck-Ansatz

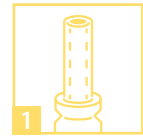

1 ml

### Produkteigenschaften

- 1 ml Variante: Mit Spardorn (1)
- Mit gelber Kolbenstange
- Hochtransparenter Zylinder
- Schwarze, wischfeste Graduierung
- Spritzenzylinder und Spritzenkolben aus Polypropylen
- NRFit®-Steck-Ansatz
- Leichtgängiger Kolbenstopfen aus synthetischem Kautschuk mit doppeltem Dichtungsring
- Nicht hergestellt mit Silikonol, Bisphenol A, Latex, DEHP und PVC
- Einzeln steril verpackt
- Packung zu 100 Stück

### Anwendungsvorteile

- Die gelbe Farbcodierung und der NRFit®-Ansatz helfen bei der Differenzierung zwischen Luer und NRFit® Zubehör
- Wischfeste Graduierung mit starkem Kontrast für eine klare Ablesbarkeit
- Sicherer Kolbenstopp für problemloses Aufziehen bis zum Maximalvolumen

# Omnifix® NRFit®

## Dreiteilige Einmalspritze mit NRFit®-Lock-Ansatz



3 ml

### Produkteigenschaften

- Mit gelber Kolbenstange
- Hochtransparenter Zylinder
- Schwarze, wischfeste Graduierung
- Spritzenzylinder und Spritzenkolben aus Polypropylen
- NRFit®-Lock-Ansatz
- Leichtgängiger Kolbenstopfen aus synthetischem Kautschuk mit doppeltem Dichtungsring
- Nicht hergestellt mit Silikonol, Bisphenol A, Latex, DEHP und PVC
- Einzeln steril verpackt
- Packung zu 100 Stück

### Anwendungsvorteile

- Die gelbe Farbcodierung und der NRFit®-Ansatz helfen bei der Differenzierung zwischen Luer und NRFit® Zubehör
- Omnifix® NRFit® 3-20 ml und 50 ml Lock Spritzen können in Kombination mit kompatiblen Spritzenpumpen verwendet werden
- Wischfeste Graduierung mit starkem Kontrast für eine klare Ablesbarkeit
- Sicherer Kolbenstopp für problemloses Aufziehen bis zum Maximalvolumen

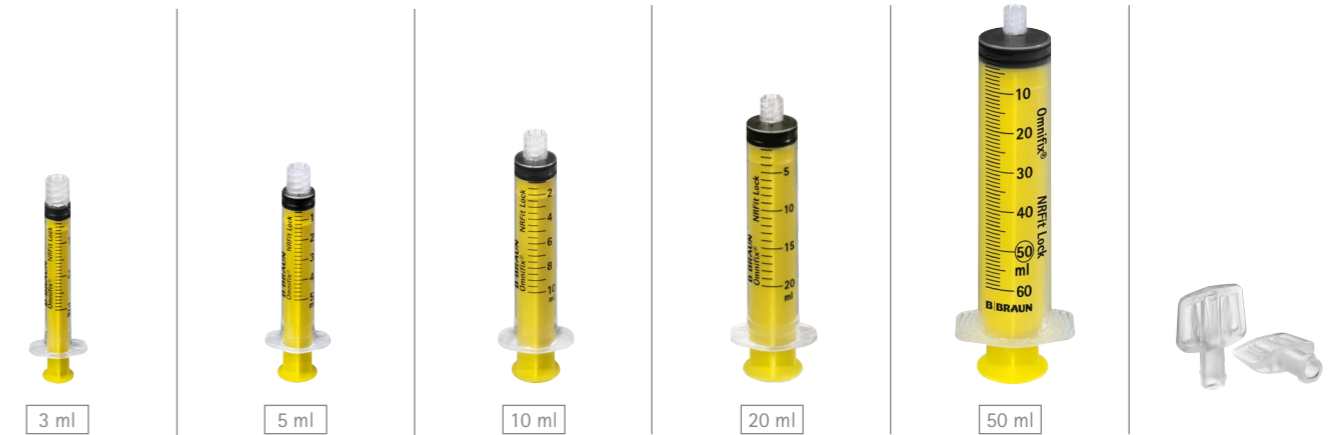

Omnifix® NRFit®, gefertigt nach der DIN EN ISO-Norm 7886-1 und DIN EN ISO Norm 80369-6

Größe	Konus	Graduierung	VE* /Karton	PZN**	Art.-Nr.
1 ml	Zentrisch	0.010 ml	100 Stück	12657722	9164001
3 ml	Zentrisch	0.1 ml	100 Stück	12657739	4616003
5 ml	Zentrisch	0.2 ml	100 Stück	12657751	4616005
10 ml	Zentrisch	0.5 ml	100 Stück	12657774	4616014
20 ml	Zentrisch	1.0 ml	100 Stück	12657811	4616021

\*Verkaufseinheit (VE) Klinik = Menge pro Karton, VE ambulant = Menge pro Karton, \*\* PZN gültig für Packung zu 100 Stück  
NRFit® ist ein eingetragenes Warenzeichen der GEDSA in verschiedenen Jurisdiktionen der Welt. Verwendung mit Genehmigung.

Omnifix® NRFit®, gefertigt nach der DIN EN ISO-Norm 7886-1 und DIN EN ISO Norm 80369-6

Größe	Konus	Graduierung	VE* /Karton	PZN**	Art.-Nr.
3 ml	Zentrisch	0.1 ml	100 Stück	12657745	4617003
5 ml	Zentrisch	0.2 ml	100 Stück	12657768	4617006
10 ml	Zentrisch	0.5 ml	100 Stück	12657805	4617014
20 ml	Zentrisch	1.0 ml	100 Stück	12657828	4617021
50 ml	Zentrisch	1.0 ml	100 Stück	13165139	4617508F-01

Verschlusskappe NRFit®, gefertigt nach der ISO 80369-6

Produkt	VE* /Karton	Art.-Nr.
Verschlusskappe NRFit®	100 Stück	4517501N

\*Verkaufseinheit (VE) Klinik = Menge pro Karton, VE ambulant = Menge pro Karton, \*\* PZN gültig für Packung zu 100 Stück  
NRFit® ist ein eingetragenes Warenzeichen der GEDSA in verschiedenen Jurisdiktionen der Welt. Verwendung mit Genehmigung.

# Perifix® LOR NRFit®

Dreiteilige Einmalspritze mit NRFit®-Ansatz für die Loss of Resistance Technik (LOR)



8 ml



8 ml



8 ml

## Produkteigenschaften

- Mit gelber Kolbenstange
- Hochtransparenter Zylinder
- Schwarze, wischfeste Graduierung
- Spritzenzylinder und Spritzenkolben aus Polypropylen
- NRFit®-Steck- und NRFit®-Lock-Ansatz
- Spezialstopfen aus TPE (thermoplastischem Elastomer)
- Nicht hergestellt mit Silikonol, Bisphenol A, Latex, DEHP und PVC
- Einzeln steril verpackt
- Packung zu 25 Stück

## Anwendungsvorteile

- Die gelbe Farbcodierung und der NRFit®-Ansatz helfen bei der Differenzierung zwischen Luer und NRFit® Zubehör
- Identifikation des Epiduralraums durch die Verwendung mit Luft oder Kochsalz
- Leichtgängiger Kolbenstopfen für genaues Aufziehen und präzise Applikation
- Parabelförmige Graduierung verhindert die Verwechslung mit herkömmlichen Spritzen

Perifix® LOR NRFit®, gefertigt nach der DIN EN ISO-Norm 7886-1 und DIN EN ISO-Norm 80369-6

Produkt	Größe	Konus	VE*/Karton	Art.-Nr.
Perifix® LOR, NRFit® Steck	8 ml	Zentrisch	25 Stück	4637110
Perifix® LOR, NRFit® Lock	8 ml	Zentrisch	25 Stück	4638110

\* Verkaufseinheit (VE) Klinik = Menge pro Karton

NRFit® ist ein eingetragenes Warenzeichen der GEDSA in verschiedenen Jurisdiktionen der Welt. Verwendung mit Genehmigung.

Erfahren Sie mehr über den Einsatz unserer Produkte in der Regionalanästhesie.



# Exadoral®

## Zweiteilige Einmalspritzen mit oralem Ansatz



1 ml

### Produkteigenschaften

- Integrierter Kolbenstopp (1)
- Mit lilafarbener Kolbenstange
- Breiter, oraler Spritzenkonus
- Hochtransparenter Zylinder
- Schwarze, wischfeste Graduierung
- Spritzenzylinder aus Polypropylen und Spritzenkolben aus Polyethylen
- Nicht hergestellt mit Silikonöl, Bisphenol A, Latex, DEHP und PVC
- Einzeln steril verpackt
- Packung zu 100 Stück

### Anwendungsvorteile

- Lilafarbene Kolbenstange für sofortige visuelle Unterscheidung von einer Luer-Steck- und Luer-Lock-Spritze
- Oraler Ansatz, inkompatibel mit intravenösen Zugängen, zur Vermeidung versehentlicher intervenöser Konnektion
- Breiter Spritzenkonus für präzise Entnahme und bedarfsgerechte perorale Verabreichung von oralen und enteralen Medikamenten und Flüssigkeiten
- Hochtransparenter Zylinder mit schwarzer, wischfester Graduierung mit starkem Kontrast für eine klare Ablesbarkeit und präzise Dosierung



Exadoral® Spritzen mit oralem Ansatz , gefertigt nach der DIN EN ISO-Norm 7886-1

Größe	Konus	Graduierung	VE* /Karton	Art.-Nr.	PZN**	HiMiV
1 ml		0,01 ml	18 x 100 Stück	4608661	10193218	03.29.01.1038
2 ml, nutzbar bis 3 ml		0,10 ml	25 x 100 Stück	4608662	00148777	03.29.01.1037
5 ml	Oraler Ansatz, zentrisch	0,20 ml	20 x 100 Stück	4608660	00148731	03.29.01.1036
10 ml		0,50 ml	12 x 100 Stück	4608667	09929424	03.29.01.1034
20 ml		1,00 ml	8 x 100 Stück	4608663	00070236	03.29.01.1035

\* Verkaufseinheit (VE) Klinik = Menge pro Karton, VE ambulant = auch als Packung zu 100 Stück, \*\* PZN gültig für Packung zu 100 Stück



Exadoral® I Zubehör

Produkt	VE* /Karton	Art.-Nr.	PZN**
Exadoral® Entnahmehalm, 10 cm	100 Stück	4608670	10342049
Exadoral® Flaschenadapter, ø 24 mm	100 Stück	4608672	10342090
Exadoral® Flaschenadapter, ø 28 mm	100 Stück	4608673	10342109
Exadoral® Verschlusskappe	600 Stück	418200	10272797

\* Verkaufseinheit (VE) Klinik = Menge pro Karton, VE ambulant = Menge pro Karton, \*\* PZN gültig für Packung zu 100/600 Stück

Für genaues Aufziehen und Injizieren sowie zur präzisen Dosierung kleiner Mengen orientieren Sie sich bitte bei der Ablesbarkeit an der folgenden Handlungsempfehlung.

Injekt® Einmalspritzen,  
Beispiel Dosis 0,5 ml

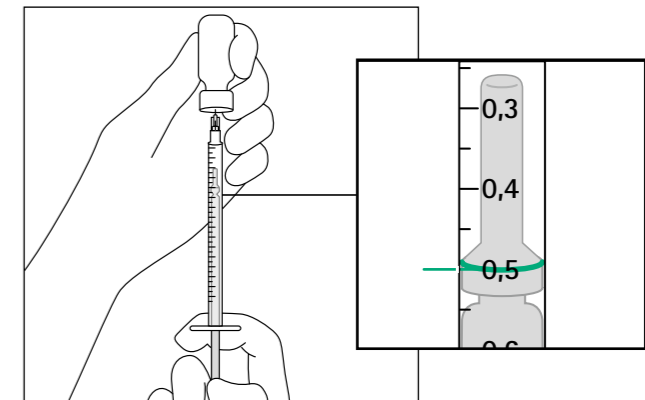

Omnifix® und Omnican® Einmalspritzen,  
Beispiel Dosis 0,5 ml

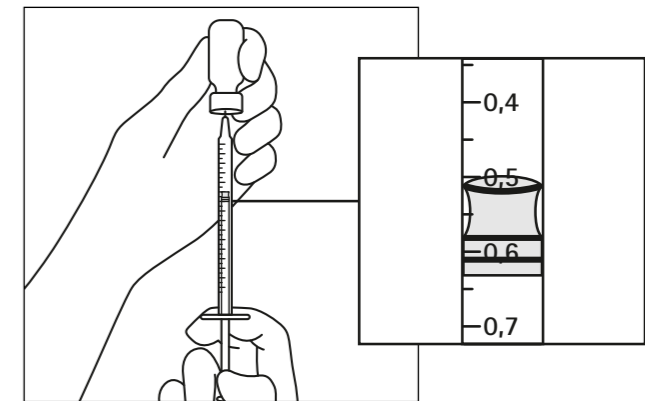

# Omnifix® und Omnican® Insulinspritzen

## Dreiteilige Einmal-Insulinspritzen

Für die Insulinapplikation bietet B. Braun ein breites Sortiment an dreiteiligen Einmal-Insulinspritzen an. Das Programm umfasst dreiteilige Omnifix® Insulinspritzen und dreiteilige Omnican® Insulinspritzen mit integrierter Kanüle.



# Omnifix® Einmal-Insulinspritzen

## Dreiteilige Einmal-Insulinspritzen für U-100 Insulin mit Luer-Ansatz

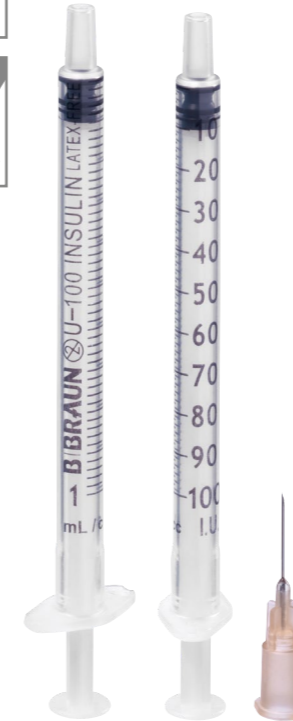

### Produkteigenschaften

- Feinskalierung mit Skaleneinteilung 2 I.E. Insulin für U-100 (Omnifix® 100) (1)
- Hochtransparenter Zylinder
- Wischfeste Graduierung
- Integrierter Kolbenstopp (2)
- Leichtgängiger Kolbenstopfen aus synthetischem Kautschuk mit doppeltem Dichtungsring
- Spritzenzylinder aus Polypropylen, Spritzenkolben aus Polyethylen
- Nicht hergestellt mit Bisphenol A, Latex, DEHP und PVC
- Varianten mit und ohne beigelegter Kanüle
- Einzeln steril verpackt
- Packung zu 100 Stück

### Anwendungsvorteile

- Feinskalierung mit Skaleneinteilung 2 I.E. U-100 Insulin für präzise Verabreichung von Insulin
- Hochtransparenter Zylinder mit wischfester Graduierung für eine klare Ablesbarkeit und exakte Dosierung
- Sicherer Kolbenstopp für problemloses Aufziehen bis zum Maximalvolumen

I.E. = Internationale Einheit

Omnifix® 100 für U-100 Insulin, mit Luer-Ansatz, gefertigt nach der DIN EN ISO-Norm 8537

U-100

Größe	Kanüle	Graduierung/Skaleneinteilung	VE*/Karton	Art.-Nr.	PZN**
1 ml	-	Insulin U-100 mit Skaleneinteilung 2 I.E.	18 x 100 Stück	9161708V	03570519
	0,45 x 12 mm	Insulin U-100 mit Skaleneinteilung 2 I.E.		9161376V	01349035

\* Verkaufseinheit (VE) Klinik = Menge pro Karton, VE Ambulant = auch als Einzelpackung zu 100 Stück, \*\* PZN gültig für Packung zu 100 Stück

# Omnican® Einmal-Insulinspritzen

Dreiteilige Einmal-Insulinspritzen für U-100 Insulin mit integrierter Kanüle

Einzel steril verpackt

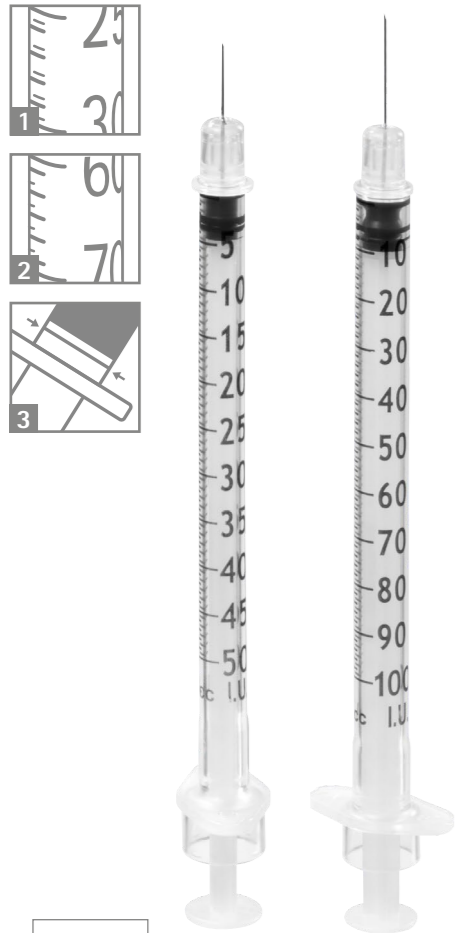

## Produkteigenschaften

- Feinskalierung mit Skaleneinteilung 1,0 I.E. Insulin (Omnican® 50) (1) oder 2,0 I.E. Insulin (Omnican® 100) (2)
- Hochtransparenter Zylinder
- Schwarze, wischfeste Graduierung
- Integrierter Kolbenstopp (3)
- Leichtgängiger Kolbenstopfen aus synthetischem Kautschuk mit doppeltem Dichtungsring
- Reduziertes Totraumvolumen
- Spritzenzylinder aus Polypropylen, Spritzenkolben aus Polyethylen und Polystyrol
- Nicht hergestellt mit Bisphenol A, Latex, DEHP und PVC
- Mit integrierter Feinkanüle mit dünnwandiger Nadel (0,30 x 8 mm bzw. 0,30 x 12 mm)
- Mit Schutzkappen an beiden Enden der Spritze
- Einzel steril verpackt
- Packung zu 100 Stück

## Anwendungsvorteile

- Feinskalierung mit Skaleneinteilung 1 I.E. und 2 I.E. für U-100 Insulin für präzise Verabreichung von Insulin
- Schmerzloser Einstich durch präzisen 3-Facetten-Schliff und silikonbeschichtete Kanüle
- Hochtransparenter Zylinder mit schwarzer Graduierung für eine klare Ablesbarkeit und exakte Dosierung
- Sicherer Kolbenstopp für problemloses Aufziehen bis zum Maximalvolumen
- Schutzkappen für die Sterilität der Spritze

I.E. = Internationale Einheit

# Omnifix® Einmal-Insulinspritzen

Dreiteilige Einmal-Insulinspritzen für U-100 Insulin mit integrierter Kanüle

Omnifix® für U-100 Insulin, mit integrierter Kanüle, gefertigt nach der DIN EN ISO-Norm 8537

U-100

Maximalvolumen in I.E./ (Größe)	Kanüle	Graduierung /Skaleneinteilung	VE*/Karton	Art.-Nr.	PZN**
50 I.E. für Insulin U-100/0,5 ml	0,30 x 8 mm	Insulin U-100 mit Skaleneinteilung 1 I.E.	24 x 100 Stück	9151117S	00465420
50 I.E. für Insulin U-100/0,5 ml	0,30 x 12 mm	Insulin U-100 mit Skaleneinteilung 1 I.E.		9151125S	00465650
100 I.E. für Insulin U-100/1 ml	0,30 x 8 mm	Insulin U-100 mit Skaleneinteilung 2 I.E.		9151133S	00465667
100 I.E. für Insulin U-100/1 ml	0,30 x 12 mm	Insulin U-100 mit Skaleneinteilung 2 I.E.		9151141S	00465673

\* Verkaufseinheit (VE) Klinik = Menge pro Karton, VE Ambulant = auch als Einzelpackung zu 100 Stück, \*\* PZN gültig für Packung zu 100 Stück

Einmal-  
Insulinspritzen

# Einmalpenkanülen

Penkanülen zur Insulininjektion



Penkanülen sind sterile Einmalprodukte. Mehrfachverwendung führt zu einer Abnutzung und geringeren Sicherheit. Wechseln Sie die Penkanüle nach jeder Injektion! Anschließend entsorgen Sie die Penkanüle in einen Abwurfbehälter.



# Omnican® fine

Einmalpenkanülen für alle gängigen Insulinpens

## Produkteigenschaften

- Extrem feiner 3-Facetten-Schliff
- Spezielle Silikonbeschichtung
- Extra-Dünnwand-Technologie (Extra-thin-wall technology)
- Kanülenhalter aus Polypropylen
- Penkanüle aus rostfreien Edelstahl mit Silikonbeschichtung
- Äußere Nadelkappe aus Polyethylen
- Innere Nadelkappe aus SBC (Styrol-Butadien-Copolymer)
- Einzeln steril verpackt
- Packung zu 100 Stück

## Anwendungsvorteile

- Sehr geringe Gewebeerletzungen und schmerzärmer Einstich aufgrund des extrem feinen 3-Facetten-Schliffes
- Die Extra-Dünnwand-Technologie sorgt durch den großen Innendurchmesser für eine optimale Insulin-Durchflussrate und verkürzt die Injektionszeit
- Fester und sicherer Halt durch nur zweimaliges Drehen des Kanülenhalters
- Kompatibilität mit allen gängigen Insulinpens am Markt



Omnican® fine Penkanüle, gefertigt nach der DIN EN ISO-Norm 13485 und 11608

Produkt	Gauge	Durchmesser	VE/Karton	Art.-Nr.	PZN	HiMiV
Omnican® fine* 4 mm	31 G	0,25 mm	100 Stück	931G04S-41	09948462	03.99.99.1001
Omnican® fine* 6 mm	31 G	0,25 mm	100 Stück	931G06S-41	07028645	03.99.99.1001
Omnican® fine* 8 mm	31 G	0,25 mm	100 Stück	931G08S-41	07028639	03.99.99.1001
Omnican® fine** 12 mm	29 G	0,33 mm	100 Stück	929G12S-41	07328488	03.99.99.1001

\* Extra-Dünnwand-Technologie, \*\* Dünnwand-Technologie

Erfahren Sie mehr über die Kompatibilität von Omnican® fine mit den verschiedenen Insulinpens.



# Einmal-Sicherheitslanzetten

Für die Kappilarblutentnahme

## Solofix® Safety

Sterile Einmallanzetten mit automatischem Sicherheitsmechanismus



Die Solofix® Safety Einmallanzetten sind in unterschiedlich farbcodierten Versionen erhältlich, um speziellen Blutentnahmeanforderungen und Hauttypen gerecht zu werden.

### Anwendungsvorteile

- Einmallanzette aus silikonisiertem, rostfreiem Edelstahl
- Mit automatischem Sicherheitsmechanismus zur Vermeidung von Nadelstichverletzungen
- Schmerzloser Einstich durch präzise linear geführte Lanzette sowie schnellen Punktions- und Rückzugsmechanismus

### Anwendungsbereiche der unterschiedlichen Ausführungen:

#### ■ Solofix® Safety Fine

**Punktionstiefe:** 1,5 mm  
**Blutprobe:** < 10 µl  
 z. B. zur Blutzuckermessung

#### ■ Solofix® Safety Universal

**Punktionstiefe:** 1,8 mm  
**Blutprobe:** 10-30 µl  
 z. B. allgemeine Blutdiagnose

#### ■ Solofix® Safety Neonat

**Punktionstiefe:** 2,0 mm  
**Blutprobe:** 70-100 µl  
 z.B. Fersenpunktion bei Neugeborenen

### Anwendung

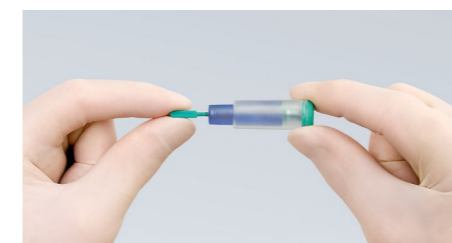

Grüne Sterilkappe abdrehen und herausziehen.



Mechanismus durch leichten Druck aktivieren.



Blutprobe wie gewohnt aufnehmen.

### Solofix® Safety Produktvarianten

Produkt	Farbe	Punktionstiefe	VE*/Karton	Art.-Nr.	PZN**	HiMiV
Solofix® Safety Fine	■	1,5 mm	200 Stück	6183010	09042230	-
Solofix® Safety Universal	■	1,8 mm		6183000	01119660	-
Solofix® Safety Neonat	■	2 mm		6183020	09042247	-

\* Verkaufseinheit (VE): Packung zu 200 Stück

\*\* PZN gültig für Packung zu 200 Stück



# Standard- und Sicherheits-Einmalkanülen

## Sterican® und Sterican® Safety

Für die Injektion führen wir ein umfassendes Sortiment an Einmalkanülen mit Kurz- und Langschliff für Standardanwendungen. Ergänzt wird das Portfolio durch Kanülen für spezielle Indikationen, z.B. für die Insulinapplikation, Blutentnahme oder intramuskuläre Injektionen. Das Sortiment wird durch das Programm der Sicherheits-Einmalkanülen Sterican® Safety vervollständigt.



# Sterican®

## Standard-Einmalkanülen

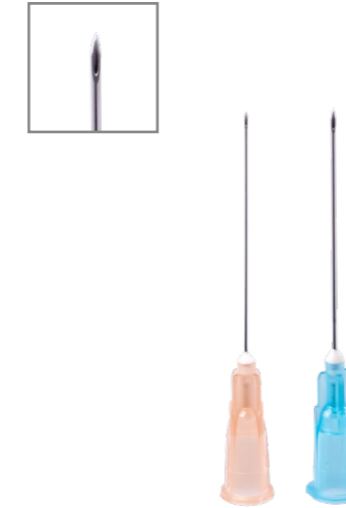

### Produkteigenschaften

- Einmalkanüle aus nichtrostendem Chrom-Nickel-Stahl
- Silikonbeschichtung
- Transparenter Luer-Lock-Ansatz aus Polypropylen, kompatibel mit Luer und Luer-Lock Einmalspritzen
- Farbcodierter Konus gemäß DIN EN ISO-Norm 6009
- Nicht hergestellt mit Latex, PVC und DEHP
- Einzeln steril verpackt
- Packung zu 100 Stück

### Anwendungsvorteile

- Umfassendes Produktsortiment an Kanülen in verschiedenen Gauge-Größen und Längen
- 3-Facetten-Schliff für schmerzarme Punktion
- Leichtere Identifikation der Gauge-Größe durch farbcodierten Konus

Sterican® Einmalkanülen, gefertigt nach der DIN EN ISO-Norm 7864

Gauge x Länge (inch)	AD* x Länge (mm)	ø ID**	Schliff	VE*** /Karton	Art.-Nr.	PZN****
■ Sterican® 30 G x 1/2 "	0,30 mm x 12 mm	0,15 mm			4656300B	18746295
■ Sterican® 27 G x 1/2 "	0,40 mm x 12 mm	0,21 mm			4665406B	18746326
■ Sterican® 27 G x 3/4 "	0,40 mm x 20 mm	0,21 mm			4657705B	18746332
■ Sterican® 27 G x 1 "	0,40 mm x 25 mm	0,21 mm	Langschliff	40 x 100 Stück	9186174B	18746349
■ Sterican® 27 G x 1 1/2 "	0,40 mm x 40 mm	0,21 mm			9186182B	18746355
■ Sterican® 26 G x 1/2 "	0,45 mm x 12 mm	0,26 mm			4665457B	18746361
■ Sterican® 26 G x 1 "	0,45 mm x 25 mm	0,26 mm			4657683B	18746378

\*Außendurchmesser (AD); \*\*Innendurchmesser (ID); \*\*\*Verkaufseinheit (VE) Klinik = Menge pro Karton, VE ambulant = auch als Packung zu 100 Stück; \*\*\*\*PZN gültig für Packung zu 100 Stück

## Standard-Einmalkanülen

Sterican® Einmalkanülen, gefertigt nach der DIN EN ISO-Norm 7864

Gauge x Länge (inch)	AD* x Länge (mm)	ø ID**	Schliff	VE*** /Karton	Art.-Nr.	PZN****
Sterican® 25 G x 5/8 "	0,50 mm x 16 mm	0,26 mm	Langschliff	40 x 100 Stück	4657853B	18746384
Sterican® 25 G x 1 "	0,50 mm x 25 mm	0,26 mm		40 x 100 Stück	9186158B	18746390
Sterican® 25 G x 1 1/2 "	0,50 mm x 40 mm	0,26 mm		40 x 100 Stück	9186166B	18746409
Sterican® 24 G x 1 "	0,55 mm x 25 mm	0,31 mm		40 x 100 Stück	4657675B	18746415
Sterican® 23 G x 1 "	0,60 mm x 25 mm	0,41 mm		40 x 100 Stück	4657667B	18746421
Sterican® 23 G x 1 1/4 "	0,60 mm x 30 mm	0,41 mm		40 x 100 Stück	4657640B	18746438
Sterican® 23 G x 1 1/2 "	0,60 mm x 40 mm	0,41 mm		40 x 100 Stück	4666410B	18746444
Sterican® 23 G x 2 3/8 "	0,60 mm x 60 mm	0,41 mm		30 x 100 Stück	4665600B	18746450
Sterican® 23 G x 3 1/8 "	0,60 mm x 80 mm	0,41 mm		20 x 100 Stück	4665635B	18746467
Sterican® 22 G x 1 1/4 "	0,70 mm x 30 mm	0,48 mm		40 x 100 Stück	4657624B	18746473
Sterican® 22 G x 1 1/2 "	0,70 mm x 40 mm	0,48 mm		40 x 100 Stück	4660021B	18746496
Sterican® 22 G x 2 "	0,70 mm x 50 mm	0,48 mm		30 x 100 Stück	4650018B	18746504

\*Außendurchmesser (AD); \*\*Innendurchmesser (ID); \*\*\*Verkaufseinheit (VE) Klinik = Menge pro Karton, VE ambulant = auch als Packung zu 100 Stück;

\*\*\*\*PZN gültig für Packung zu 100 Stück

Sterican® Einmalkanülen, gefertigt nach der DIN EN ISO-Norm 7864

Gauge x Länge (inch)	AD* x Länge (mm)	ø ID**	Schliff	VE*** /Karton	Art.-Nr.	PZN****
Sterican® 21 G x 1 "	0,80 mm x 25 mm	0,58 mm	Langschliff	40 x 100 Stück	4657543B	18746510
Sterican® 21 G x 1 1/2 "	0,80 mm x 40 mm	0,58 mm		40 x 100 Stück	4657527B	18746527
Sterican® 21 G x 2 "	0,80 mm x 50 mm	0,58 mm		30 x 100 Stück	4665503B	18746533
Sterican® 21 G x 3 1/8 "	0,80 mm x 80 mm	0,58 mm		20 x 100 Stück	4665465B	18746562
Sterican® 21 G x 4 3/4 "	0,80 mm x 120 mm	0,58 mm		20 x 100 Stück	4665643B	18746579
Sterican® 20 G x 1 "	0,90 mm x 25 mm	0,66 mm	Kurzschliff	40 x 100 Stück	4657500B	18746585
Sterican® 20 G x 1 1/2 "	0,90 mm x 40 mm	0,66 mm		40 x 100 Stück	4657519B	18746591
Sterican® 20 G x 2 "	0,90 mm x 50 mm	0,66 mm		30 x 100 Stück	4667093B	18746616
Sterican® 20 G x 2 3/4 "	0,90 mm x 70 mm	0,66 mm	Langschliff	30 x 100 Stück	4665791B	18746622
Sterican® 19G x 1 1/4 "	1,10 mm x 30 mm	0,80 mm		40 x 100 Stück	4665317B	18746639
Sterican® 19G x 1 1/2 "	1,10 mm x 40 mm	0,80 mm	Kurzschliff	40 x 100 Stück	4657799B	18746645
Sterican® 19G x 1 1/2 "	1,10 mm x 40 mm	0,80 mm		40 x 100 Stück	4665112B	18746651
Sterican® 19G x 2 "	1,10 mm x 50 mm	0,80 mm		30 x 100 Stück	4665511B	18746668
Sterican® 18G x 1 1/2 "	1,20 mm x 40 mm	0,97 mm	Langschliff	40 x 100 Stück	4650034B	18746674
Sterican® 18G x 1 1/2 "	1,20 mm x 40 mm	0,97 mm		40 x 100 Stück	4665120B	18746680
Sterican® 18G x 2 "	1,20 mm x 50 mm	0,97 mm	Kurzschliff	30 x 100 Stück	4667123B	18746697
Sterican® 14G x 3 1/8 "	2,10 mm x 80 mm	1,66 mm		20 x 100 Stück	4665473B	18746705

\*Außendurchmesser (AD); \*\*Innendurchmesser (ID); \*\*\*Verkaufseinheit (VE) Klinik = Menge pro Karton, VE ambulant = auch als Packung zu 100 Stück;

\*\*\*\*PZN gültig für Packung zu 100 Stück

# Sterican® Safety

## Sicherheits-Einmalkanülen mit indikationsbezogener Schlifflänge



### Produkteigenschaften

- Einmalkanülen mit Sicherheitsmechanismus
- Fest mit dem Kanülenansatz verbundener Schutzschild, der die Kanüle nach der Aktivierung irreversibel umschließt
- Dünnwand-Kanüle aus nichtrostendem Chrom-Nickel-Stahl
- Transparenter Luer-Lock-Ansatz aus Polypropylen
- Feindosierte Silikonbeschichtung
- 3-fach Facettenschliff
- Kompatibel mit Luer-Lock- und Luer-Steck-Spritzen
- Farbcodierter Konus gemäß DIN EN ISO-Norm 6009
- Nicht hergestellt mit Latex, PVC und DEHP
- Entspricht der TRBA 250, Absatz 4.2.5 – Prävention von Nadelstichverletzungen\*

\* BAuA – Technischer Arbeitsschutz (inkl. Technische Regeln) – TRBA 250 Biologische Arbeitsstoffe im Gesundheitswesen und in der Wohlfahrtspflege – Bundesanstalt für Arbeitsschutz und Arbeitsmedizin <https://www.baua.de/DE/Angebote/Rechtstexte-und-Technische-Regeln/Regelwerk/TRBA/TRBA-250.html>

### Sicherheitsgerät



### Anwendungsvorteile

- Einfache, intuitive Handhabung
- Alle Größen sind kompatibel mit Luer-Lock- und Luer-Steck-Spritzen
- Schutzschild kann stufenlos zurückgeklappt werden und verbleibt in der eingestellten Position – daher ist eine gute Sicht auf den Punktionsort gegeben
- Das Schliffauge ist immer in Richtung des Schutzschildes ausgerichtet (Bevel-Up-Ausrichtung) – somit keine Einschränkung bei der indikationsbezogenen Auswahl der Punktionsstelle
- Der Sicherheitsmechanismus kann unmittelbar nach Gebrauch einhändig ausgelöst werden und umschließt die Kanüle irreversibel
- Die Aktivierung des Sicherheitsmechanismus wird fühl-, sicht- und hörbar bestätigt

Sterican® Safety Einmalkanülen, gefertigt nach der DIN EN ISO-Norm 7864

Gauge x Länge (inch)	AD* x Länge (mm)	ID**	Schliff	VE*** /Karton	Art.-Nr.	PZN****	HiMiV
30 G x 1/2 "	0,30 x 13 mm	0,18 mm	Langschliff	10 x 100 Stück	4670002S-01	13353705	03.99.99.1032
27 G x 1/2 "	0,40 x 13 mm	0,22 mm			4670005S-01	13353734	03.99.99.1032
26 G x 1/2 "	0,45 x 13 mm	0,27 mm			4670008S-01	13353740	03.99.99.1032
25 G x 5/8 "	0,50 x 16 mm	0,32 mm			4670012S-01	13353757	03.99.99.1032
25 G x 1 "	0,50 x 25 mm	0,32 mm			4670016S-01	13353763	03.99.99.1032
25 G x 1 1/2 "	0,50 x 40 mm	0,32 mm			4670020S-01	13353786	03.99.99.1032
24 G x 1 "	0,55 x 25 mm	0,55 mm			4670022S-01	13353792	03.99.99.1032
23 G x 1 "	0,60 x 25 mm	0,39 mm			4670025S-01	13353800	03.99.99.1032
23 G x 1 1/4 "	0,60 x 30 mm	0,60 mm			4670027S-01	13353817	03.99.99.1032
23 G x 1 1/2 "	0,60 x 40 mm	0,39 mm			4670028S-01	13353823	03.99.99.1032
22 G x 1 "	0,70 x 25 mm	0,47 mm			4670030S-01	13353846	03.99.99.1032
22 G x 1 1/4 "	0,70 x 30 mm	0,70 mm			4670032S-01	13353869	03.99.99.1032
22 G x 1 1/2 "	0,70 x 40 mm	0,47 mm			4670035S-01	13353875	03.99.99.1032
21 G x 1 "	0,80 x 25 mm	0,57 mm			4670040S-01	13353881	03.99.99.1032
21 G x 1 1/4 "	0,80 x 30 mm	0,80 mm			4670042S-01	13353898	03.99.99.1032
21 G x 1 1/2 "	0,80 x 40 mm	0,57 mm			4670045S-01	13353906	03.99.99.1032
20 G x 1 "	0,90 x 25 mm	0,90 mm			4670047S-01	13353912	03.99.99.1032
20 G x 1 1/2 "	0,90 x 40 mm	0,65 mm			4670050S-01	13353929	03.99.99.1032
19 G x 1 1/2 "	1,10 x 40 mm	0,79 mm			4670052S-01	13353668	03.99.99.1032
18 G x 1 "	1,20 x 25 mm	0,95 mm			4670053S-01	13353680	03.99.99.1032
18 G x 1 1/2 "	1,20 x 40 mm	0,95 mm	4670055S-01	13353698	03.99.99.1032		

\*Außendurchmesser (AD); \*\*Innendurchmesser (ID); \*\*\*Verkaufseinheit (VE) Klinik = Menge pro Karton, VE ambulant = auch als Packung zu 100 Stück;

\*\*\*\*PZN gültig für Packung zu 100 Stück

# Sterican® Safety

## Einmalkanülen mit Sicherheitsmechanismus



### Sicherheitsmechanismus

- Abhängig von der Größe des Schutzschildes rastet die Kanüle an bis zu drei Positionen irreversibel ein
- Die Aktivierung wird fühl-, sicht- und hörbar bestätigt

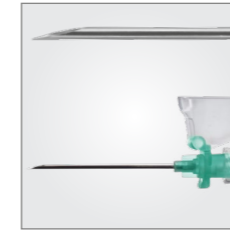

### Kanüle

- Original Sterican®-Qualität von B. Braun: Dünnwand-Kanülenrohr aus Chrom-Nickelstahl mit Facettenschliff und feindosierter Silikonbeschichtung für die schmerzarme Punktion
- „Bevel Up“- Ausrichtung des Schliffauges bei Positionierung des Kanülenschutzschildes über dem Spritzenkörper

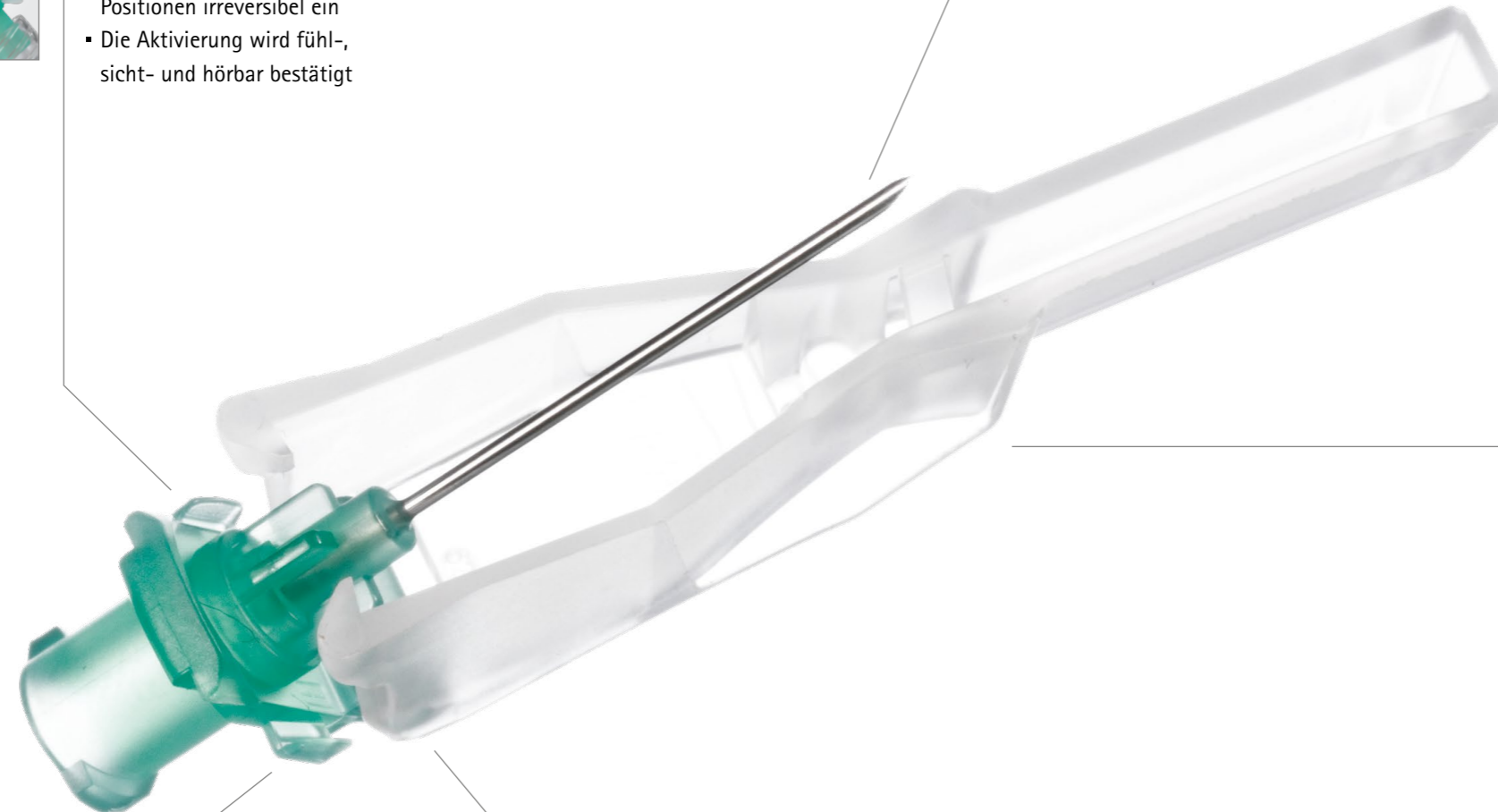

### Kanülenschutzschild

- Der Schutzschild umschließt die Kanüle nach der Aktivierung irreversibel: Die technischen Regeln für biologische Arbeitsstoffe (TRBA 250) empfehlen den Gebrauch von Sicherheitsgeräten zur Prävention von Nadelstichverletzungen – der Sicherheitsmechanismus darf nicht durch Manipulationen außer Kraft gesetzt werden
- Der Schutzschild kann gemäß TRBA 250, Absatz 4.2.5, einhändig aktiviert werden



### Sicherheitsmechanismus

- Der Kanülenschutzschild ist gemäß TRBA 250, Absatz 4.2.5, Bestandteil des Systems



### Kanülenschutzschild

- Der Schutzschild kann stufenlos zurückgeklappt werden und verbleibt in der eingestellten Position



### Verpackung

- Komfortable Entnahme der Einzelverpackung aus dem Stationskarton à 100 Stück – der Arbeitsschritt der Vereinzlung von Mehrfachblistern entfällt

# Sterican® Safety

## Handlungsempfehlung



Entnehmen Sie die Sterican® Safety unter Berücksichtigung der non-touch-Technik aus der Primärverpackung.

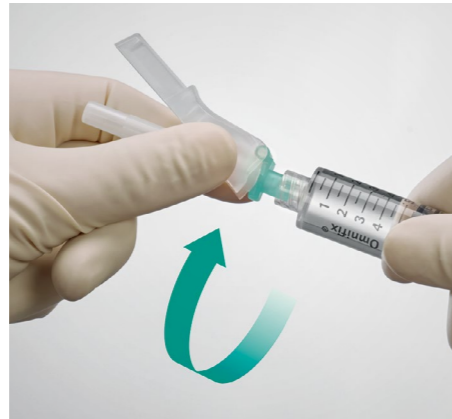

Verbinden Sie die Sicherheits-Einmalkanüle mit einer Luer-Steck oder Luer-Lock Spritze. Drehen Sie die Spritze dazu im Uhrzeigersinn, während Sie die Kanüle am unteren Ende des Schutzschildes halten.



Bringen Sie den Schutzschild in die – abhängig von Spritzenart und –größe – individuell einstellbare Position.

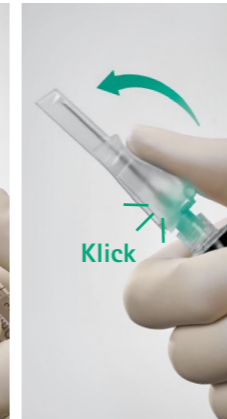

Sollte keine Oberfläche zur Verfügung stehen, drücken Sie mit Daumen oder Zeigefinger gegen die strukturierte Fläche des Schutzschildes, bis das Einrasten zu spüren ist und durch ein hörbares „Klicken“ bestätigt wird. Führen Sie die Aktivierung des Sicherheitsmechanismus stets abgewandt von sich und anderen durch.

Vergewissern Sie sich, dass der Sicherheitsmechanismus aktiviert wurde, bevor Sie das Produkt entsorgen.

Entsorgen Sie das Produkt unmittelbar nach der Aktivierung des Sicherheitsmechanismus gemäß geltender Vorschriften in einem geeigneten Abfallbehälter für spitze und scharfe medizinische Instrumente.



Entfernen Sie die Schutzkappe mit einer geraden Bewegung, ohne Drehen. Sichern Sie Steckverbindungen ggf. durch das Halten des Spritzenkörpers und des Schutzschildes.



Führen Sie die Punktion wie gewohnt entsprechend der Indikation durch.

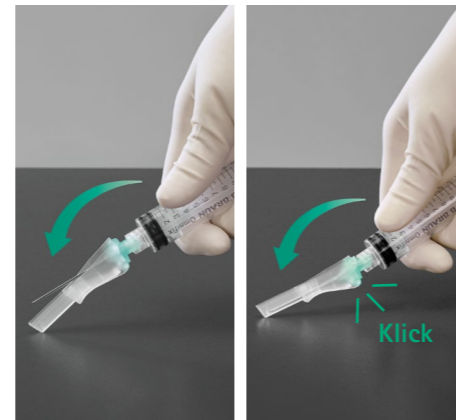

Aktivieren Sie den Sicherheitsmechanismus, indem Sie den Schutzschild gegen eine geeignete feste und gerade Oberfläche drücken, bis ein hörbares „Klicken“ das Einrasten der Kanüle bestätigt.



Um den Anwenderfilm zur Sterican® Safety direkt auf Ihrem Mobiltelefon anzusehen sowie Informationen zum Produkt zu erhalten, einfach den QR-Code mit der Kamera Ihres Mobiltelefones und einer geeigneten Reader-Applikation einscannen und direkt zur Website gelangen.

# Sterican® Safety

Für mehr Sicherheit

**Sterican® Safety** Einmalkanülen mit Sicherheitsmechanismus erfüllen die Anforderungen an sichere Instrumente gemäß TRBA 250, Absatz 4.2.5 – Prävention von Nadelstichverletzungen.<sup>1</sup>

## Sicherheitsgerät



- Die Benutzung ist einfach und anwendungsorientiert
- Der Sicherheitsmechanismus ist Bestandteil des Systems und kompatibel mit anderem Zubehör

### Die Aktivierung des Sicherheitsmechanismus der Sterican® Safety

- Kann einhändig erfolgen
- Ist sofort nach Gebrauch möglich
- Ist irreversibel und schließt damit einen erneuten Gebrauch aus
- Ist fühlbar, sichtbar und hörbar

1. BAuA – Technischer Arbeitsschutz (inkl. Technische Regeln) – TRBA 250 Biologische Arbeitsstoffe im Gesundheitswesen und in der Wohlfahrtspflege – Bundesanstalt für Arbeitsschutz und Arbeitsmedizin <https://www.baua.de/DE/Angebote/Rechtstexte-und-Technische-Regeln/Regelwerk/TRBA/TRBA-250.html>

## Entsorgung von spitzen und scharfen medizinischen Instrumenten

Gemäß TRBA 250, Abschnitt 4.2.5 (6) sind gebrauchte spitze und scharfe medizinische Instrumente einschließlich derer mit Sicherheitsmechanismus unmittelbar nach Gebrauch in **Abfallbehältnissen** zu entsorgen, die der DIN EN ISO 23907 entsprechen. Diese legt Prüfanforderungen fest, die Abfallbehältnisse dieser Art zu erfüllen haben.



Siehe Medibox® – Abfallbehältnis für die Entsorgung spitzer und scharfer medizinischer Instrumente im medizinischen Umfeld auf S. 79



Für weitere Informationen zur TRBA 250 sowie einen Gesamtüberblick über unser Produktsortiment scharfer und spitzer medizinischer Instrumente einfach den QR-Code mit der Kamera Ihres Smartphones und einer geeigneten Reader-Applikation einscannen und zur Website gelangen.



## B. Braun Sicherheitsprodukte

Partikelkontamination

<https://www.bbraun.de/de/produkte-und-therapien/b-braun-sicherheitsprodukte/sichere-infusionstherapie/partikelkontamination.html>



# Stumpfe und halbstumpfe Aufziehkanülen

Für die Entnahme von Lösungen  
und Medikamenten

# Sterican® MIX

## Stumpfe Aufziehkanüle für die Arzneimittelzubereitung

# Stumpfe Aufziehkanülen

zur Verringerung des Risikos von Nadelstichverletzungen bei der Arzneimittelzubereitung

Die stumpfen Kanülen werden zum Aufziehen von Medikamenten aus Brechampullen aus Glas verwendet sowie zu Spülzwecken im Dentalbereich. Dank des stumpfen Anschliffs wird bei der Arzneimittelzubereitung das Risiko von Nadelstichverletzungen reduziert.

### Handlungsempfehlung



**1** Halten Sie mit einer Hand den Körper der Glasampulle und greifen Sie mit der zweiten Hand den Kopf der Ampulle. Die Sollbruchstelle ist i.d.R. mit einem Punkt oder einem Ring markiert. Halten Sie die Ampulle mit der Markierung von sich abgewandt und brechen Sie den Kopf der Ampulle ab.

**Hinweis:** Bei der Verwendung von Glasampullen besteht das Risiko einer Partikelkontamination, denn beim Öffnen der Ampulle können Glassplitter in die Lösung und nach erfolgtem Aufziehen in den Körper des Patienten gelangen.

**2** Setzen Sie die Aufziehkanüle auf eine Luer-Steck-Spritze. Sichern Sie durch festes Andrücken den korrekten Sitz. Bei Verwendung einer Luer-Lock-Spritze verbinden Sie diese mit einer leichten Drehbewegung.

**3** Die Schutzkappe wird mit einer geraden Bewegung (ohne Drehen) von der Kanüle getrennt.

**4** Führen Sie die Kanüle in die geöffnete Glasampulle ein und ziehen Sie die Lösung auf. Bitte achten Sie darauf, dass Sie nicht mit der Bruchstelle in Berührung kommen, um Verletzungen zu vermeiden.

**5** Entsorgen Sie die Aufziehkanüle unmittelbar nach der Anwendung in einen geeigneten Kanülen-Abwurfbehälter.

**!** Stumpfe Aufziehkanülen sind zum Durchstechen von Behälterstopfen nicht geeignet.



Nur für die Arzneimittelzubereitung!



### Produkteigenschaften

- Stumpfe Dünnwand-Aufziehkanüle in der Größe 18 G
- Kanülenrohr aus nichtrostendem Chrom-Nickelstahl
- Mit sehr glatter Oberfläche und feindosierter Siliconbeschichtung
- 90° Anschliff
- Farbcodierter Konus aus Polypropylen
- Kompatibel mit Luer- und Luer-Lock-Spritzen
- Nicht hergestellt mit Latex, PVC und DEHP
- Einzeln steril verpackt
- Packung zu 100 Stück

### Anwendervorteile

- Schnelles Aufziehen mit einer 18 G Aufziehkanüle
- Stumpfer 90° Anschliff für geringes Risiko von Nadelstichverletzungen bei der Arzneimittelzubereitung
- Klare Differenzierung zwischen einer Aufziehkanüle und einer Injektionskanüle durch unterschiedliche Schliffart

Sterican® MIX, gefertigt nach der DIN EN ISO-Norm 7864

Produkt	Gauge x Länge	Ø x Länge	Anschliff	VE* /Karton	Art.-Nr.	PZN**
Sterican® MIX	18 G x 1 1/2 "	1,2 x 40 mm	Stumpf 90°	40 x 100 Stück	4038088B	18746740

\* Verkaufseinheit (VE) Klinik = Menge pro Karton, VE ambulant = auch als Packung zu 100 Stück, \*\* PZN gültig für Packung zu 100 Stück



# Sterican® MIX und SOL-M™

## Halbstumpfe Aufziehkanülen für die Arzneimittelzubereitung

### Halbstumpfe Aufziehkanülen

zur Verringerung des Risikos von Nadelstichverletzungen bei der Arzneimittelzubereitung

Die halbstumpfen Kanülen sind für die Medikamentenentnahme aus Durchstechflaschen zugelassen.

Dank des halbstumpfen Anschliffs wird beim Aufziehen von Lösungen und Medikamenten aus Glasampullen und Durchstechflaschen die Gefahr von Nadelstichverletzungen reduziert. Die Anwendung ohne Rotation der Kanüle erlaubt das Anstechen der Durchstechflasche mit minimalem Risiko für Ausstanzungen. Halbstumpfe Varianten mit integriertem Filter zur Entnahme und Filtration von Flüssigkeiten reduzieren zusätzlich das Risiko einer Partikelkontamination durch aufgezoogene Glassplitter oder ungelöste Trockensubstanz.

#### Handlungsempfehlung



**1** Setzen Sie die Aufziehkanüle auf eine Luer-Steck-Spritze. Sichern Sie durch festes Andrücken den korrekten Sitz. Bei Verwendung einer Luer-Lock-Spritze verbinden Sie diese mit einer leichten Drehbewegung.

**2** Die Schutzkappe wird mit einer geraden Bewegung (ohne Drehen) von der Kanüle getrennt.



**3** Für die Entnahme aus Vials punktieren Sie den Verschlussstopfen mittig durch senkrecht Ansetzen der Kanüle. Beim Durchstechen sind Drehbewegungen zu vermeiden, um das Risiko von Ausstanzungen zu minimieren.

**4** Entsorgen Sie die Aufziehkanülen unmittelbar nach der Anwendung in einen geeigneten Kanülen-Abwurfbehälter.



Nur für die Arzneimittelzubereitung!



#### Produkteigenschaften

- Halbstumpfe Dünnwand-Aufziehkanülen in der Größe 18 G
- Varianten mit und ohne 5 µm Filter
- Kanülenrohr aus nichtrostendem Chrom-Nickelstahl
- Mit sehr glatter Oberfläche und feindosierter Silikonbeschichtung
- 40° bzw. 45° Anschliff
- Konus aus Polypropylen
- Kompatibel mit Luer- und Luer-Lock- Spritzen
- Nicht hergestellt mit Latex, PVC und DEHP
- Einzeln steril verpackt
- Packung zu 100 Stück

#### Anwendungsvorteile

- Schnelles Aufziehen mit einer 18 G Aufziehkanüle
- Halbstumpfer 40° bzw. 45° Anschliff für geringes Risiko von Nadelstichverletzungen bei der Arzneimittelzubereitung
- Minimiertes Risiko von Ausstanzungen dank des halbstumpfen Anschliffs und der Anwendung ohne Rotation der Nadel
- Variante mit Filter zur Entnahme und gleichzeitigen Filtration von Flüssigkeiten aus Durchstechflaschen
- Klare Differenzierung zwischen einer Aufziehkanüle und einer Injektionskanüle beim Einsatz verschiedener Kanülen durch unterschiedliche Farbgebung und Schliffart

Sterican® MIX and SOL-M™ Blunt Fill Needle, gefertigt nach der DIN EN ISO-Norm 7864

Produkt	Gauge x Länge	Ø x Länge	Filter	Anschliff	VE*/Karton	Art.-Nr.	PZN**	HiMiV
Sterican® MIX	18 G x 1 1/2 "	1,2 x 40 mm	-	40°	40 x 100 Stück	4550400B	18746734	-
SOL-M™	18 G x 2 "	1,2 x 50 mm	-	45°	10 x 100 Stück	110023	17618218	03.99.99.1026
SOL-M™	18 G x 1 1/2 "	1,2 x 40 mm	5 µm	45°		110022F	17618224	03.99.99.1026
SOL-M™	18 G x 2 "	1,2 x 50 mm	5 µm	45°		110023F	17618230	03.99.99.1026

\* Verkaufseinheit (VE) Klinik = Menge pro Karton, VE ambulant = auch als Packung zu 100 Stück, \*\* PZN gültig für Packung zu 100 Stück

# Filterkanüle

Für die Entnahme und Filtration von Infusions- und Injektionslösungen

## Sterifix® Filterkanüle

Einmalkanüle mit integriertem Filter für die Entnahme und Filtration von Infusions- und Injektionslösungen



### Produkteigenschaften

- Dünnwand-Kanüle aus nichtrostendem Chrom-Nickel-Stahl
- Mit 5 µm Partikelfilter
- Luer-Lock-Ansatz aus ABS, Filterfläche aus Polyamid, Filtergehäuse aus ABS (Acrylonitrile-butadiene-styrene plastic)
- Nicht hergestellt mit Latex, PVC und DEHP
- Einzeln steril verpackt
- Packung zu 100 Stück

### Anwendervorteile

- Entnahme und Filtration von Arzneimitteln aus Durchstechflaschen
- Klare Differenzierung zwischen einer Aufziehkanüle und einer Injektionskanüle durch Farbgebung und Schliff

### Sterifix® Filterkanüle

Gauge x Länge	Ø x Länge	Schliff	VE* /Karton	Art.-Nr.	PZN**	HiMiV
19 G x 25 mm	1,1 x 25 mm	Kurzschliff	4 x 50 Stück	4550404	06867013	03.99.99.1026

\*Verkaufseinheit (VE) Klinik = Menge pro Karton, VE ambulant = auch als Packung zu 50 Stück, \*\* PZN gültig für ein Stück

# Filterkanüle

Für die Anwendung in der Regionalanästhesie (RA)

## Sterifix® Filterkanüle NRFit®

Einmalkanüle mit integriertem Filter zur Entnahme und Filtration von Lokalanästhetika



### Produkteigenschaften

- Dünnwand-Kanüle aus nichtrostendem Chrom-Nickel-Stahl
- Mit 5 µm Partikelfilter
- Ansatz aus ABS, Filterfläche aus Polyamid, Filtergehäuse aus ABS
- NRFit®-Lock-Ansatz
- Nicht hergestellt mit Latex, PVC und DEHP
- Einzeln steril verpackt
- Packung zu 100 Stück

### Anwendungsvorteile

- Entnahme und Filtration von Lokalanästhetika
- Reduzierte Partikelkontaminationen im Bereich der Regionalanästhesie
- NRFit®-Lock-Ansatz

Sterifix® Filterkanüle

Gauge x Länge	Ø x Länge	Schliff	VE* /Karton	Art.-Nr.	PZN**	HiMiV
19 G x 25 mm	1,1 x 25 mm	Kurzschliff	4 x 50 Stück	4550404N	13746439	03.99.99.1026

\*Verkaufseinheit (VE) Klinik = Menge pro Karton, VE ambulant = auch als Packung zu 50 Stück, \*\* PZN gültig für ein Stück

# Einmalkanülen für Spülzwecke

Für die Verwendung im Dentalbereich

## Sterican® Stumpf

Stumpfe Kanülen für Spülzwecke im Dentalbereich



### Produkteigenschaften

- Stumpfe Dünnwand-Kanüle in den Größen 21G und 27G
- Kanülenrohr aus nichtrostendem Chrom-Nickelstahl
- Mit sehr glatter Oberfläche und feindosierter Silikonbeschichtung
- 90° Anschliff
- Farbcodierter Konus aus Polypropylen
- Kompatibel mit Luer- und Luer-Lock-Spritzen
- Nicht hergestellt mit Latex, PVC und DEHP
- Einzeln steril verpackt
- Packung zu 100 Stück

### Anwendervorteile

- Stumpfer 90° Anschliff für geringes Risiko von Nadelstichverletzungen
- Klare Differenzierung zwischen einer Aufziehkanüle und einer Injektionskanüle durch den Schliff

Sterican® Stumpf, gefertigt nach der DIN EN ISO-Norm 7864

Gauge x Länge	Ø x Länge	ID	Anschliff	VE* / Karton	Art.-Nr.	PZN**
21 G	0,80 x 22 mm	0,58 mm	Stumpf 90°	40 x 100 Stück	9180109B	18746728
27 G	0,40 x 25 mm	0,21 mm			9180117B	18746711

\*Verkaufseinheit (VE) Klinik = Menge pro Karton, VE ambulant = auch als Packung zu 100 Stück, \*\* PZN gültig für Packung zu 100 Stück



# Medibox®

Abfallbehälter für die Entsorgung spitzer und scharfer medizinischer Instrumente im medizinischen Umfeld



### Produkteigenschaften

- Bruchbeständig, druchdringfest und standfest bei bestimmungsgemäßem Gebrauch gemäß der Vorgaben der DIN EN ISO 23907
- Frei haltender Deckel durch leichtes Einrasten in offener Position
- Temporär verschließbar mit einer Hand
- Permanent endverschließbar
- Kennzeichnung des maximalen Füllstandes auf dem Deckel bzw. direkt auf der Box
- Autoklavierbar bei 134° für bis zu 18 Minuten
- Erfüllt die Anforderungen an Abfallbehälter gemäß TRBA 250

### Anwendungsvorteile

- Berührungsfreie Entsorgung
- Verschiedene Öffnungen zur Entsorgung von Produkten unterschiedlicher Größe
- Reduzierte Gefahr von Nadelstichverletzungen

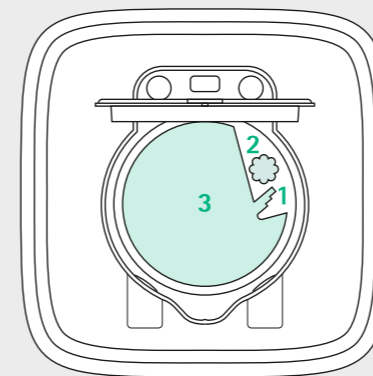

Medibox® 0,8 L – 9,1 L

### Für die Entsorgung von

- 1 Kanülen mit Luer- oder Luer-Lock-Ansatz
- 2 Penkanülen
- 3 verschiedenen scharfen und spitzen medizinischen Instrumenten

Größe	Füllvolumen max.	Deckel (L x B x H)	Boden (L x B)	VE*	Art.-Nr.	PZN
0,8 L	0,67 L	9,8 x 9,8 x 18 cm	ø 7,5 cm	18 Stück	9193424	16400687
2,4 L	2 L	15,1 x 15,1 x 20 cm	11 x 11 cm	27 Stück	9193600	13847399
4,7 L	3,9 L	19 x 19 x 20,5 cm	15 x 15 cm	25 Stück	9193618	13847376
5,7 L	4,8 L	19 x 19 x 25,7 cm	13,9 x 13,9 cm	25 Stück	9193627	13847382
6,8 L	5,7 L	16,7 x 16,7 x 50 cm	ø 11 cm	22 Stück	9193639	14410285
9,1 L	7,7 L	21,5 x 21,5 x 32,5 cm	17 x 17 cm	13 Stück	9193640	13856665

Halterungssysteme für Medibox®	VE	Art.-Nr.
Medibox® 6,8 Liter Stangenhalterung für Infusionsständer	1 Stück	9193639-0
Medibox® 9,1 Liter Befestigungsschraube für Infusionsständer	1 Stück	9193640-0

Abfallbehälter

### 1 Deckelmontage



Platzieren Sie den Deckel auf den Abfallbehälter und drücken Sie die jeweils gegenüberliegenden Ecken des Deckels nach unten, bis ein „Klicken“ das Einrasten bestätigt.

**Kontrollieren Sie, ob der Deckel an allen Seiten richtig eingerastet ist!**

### 2 Anwendung



Lösen Sie die Deckelklappe durch leichten Druck auf die Lasche, sodass die Deckelklappe leicht nach oben springt.

Schieben Sie die Deckelklappe mit einer Hand nach oben, bis sie in stehender Position einrastet.

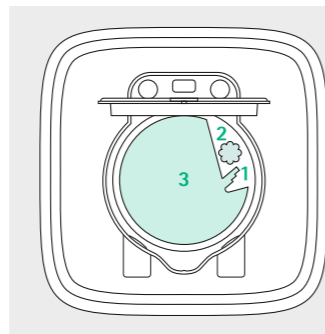

**Für die Entsorgung von**  
**1** Kanülen mit Luer- oder Luer-Lock-Ansatz  
**2** Penkanülen  
**3** verschiedenen größeren, scharfen und spitzen medizinischen Instrumenten



Lösen Sie Luer- und Luer-Lock-Verbindungen zwischen Spritze und Kanüle.



Lösen Sie die Verbindung eines Pens und einer Penkanüle.



Entsorgen Sie größere, scharfe und spitze medizinische Instrumente.

### 3 Deckelverschluss



#### Temporärer Verschluss

Lösen Sie den Deckel aus der Halteposition und drücken Sie die Deckelklappe leicht auf dem Gehäuse an.

#### Permanenter Endverschluss

Verschließen Sie die Medibox® nach Erreichen des maximalen Füllstandes (siehe Deckelprägung) durch gleichzeitigen Druck auf die gekennzeichneten Druckstellen.

Die Entsorgung der endverschlossenen Medibox® erfolgt gemäß den lokalen, gesetzlichen Bestimmungen.



Um den Anwenderfilm zur Medibox® direkt auf Ihrem Handy anzusehen sowie Informationen zum Produkt zu erhalten, einfach den QR-Code mit der Kamera Ihres Smartphones und einer geeigneten Reader-Applikation einscannen und zur Website gelangen.



# Injekt®

## Design der Verpackung

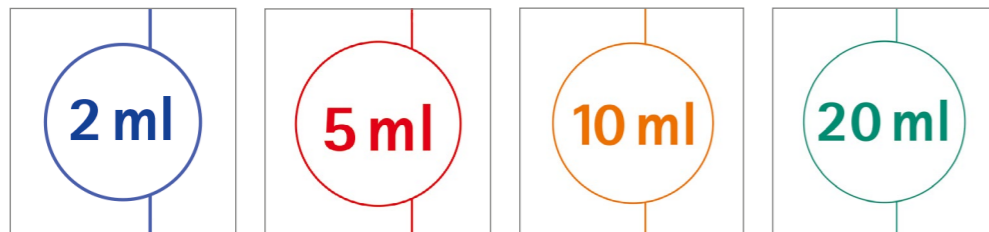
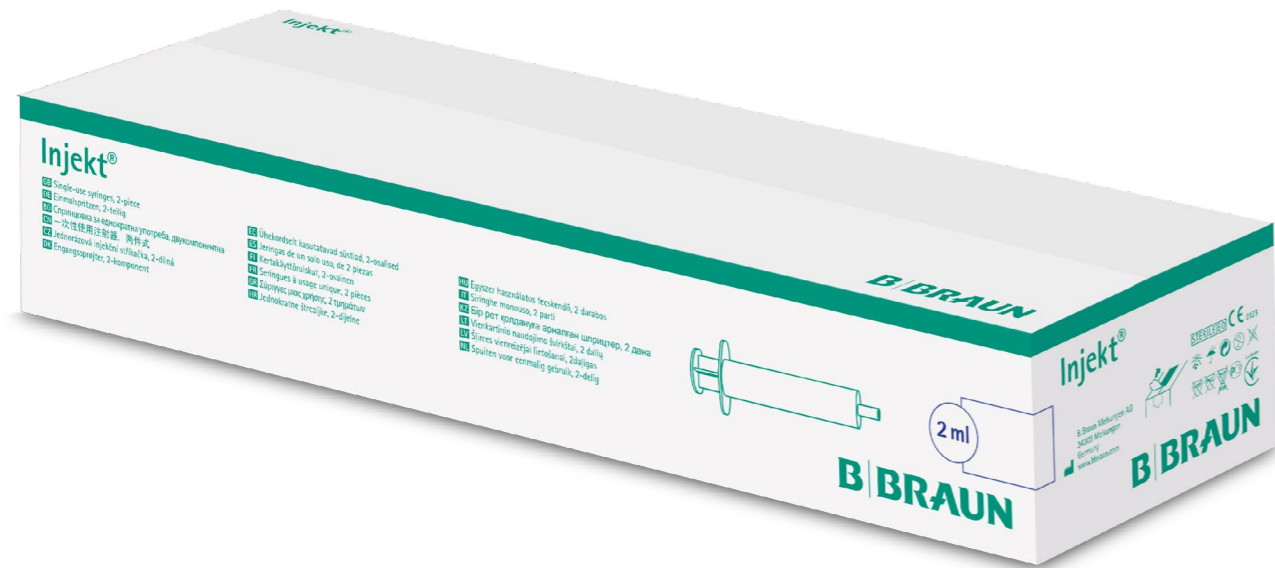

▪ Farbliche Kodierung der Verpackung für eine bessere Differenzierung der einzelnen Varianten

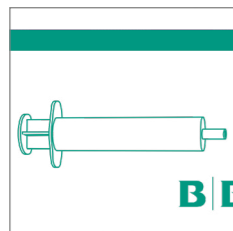

▪ Illustrative Darstellung des Produkts für sofortige Zuordnung



▪ Produktname auf allen relevanten Seiten für eine schnelle Orientierung

# Injekt®

## Einheitliches Labeling-Konzept

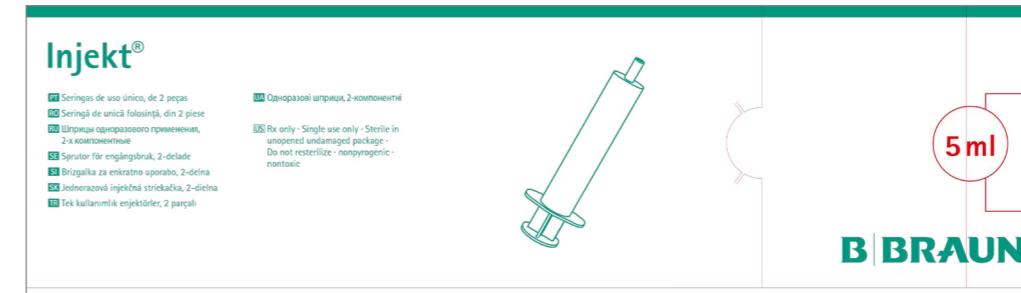

Unterschiedliche farbliche Kodierung der Verpackung für eine bessere Differenzierung der einzelnen Varianten.

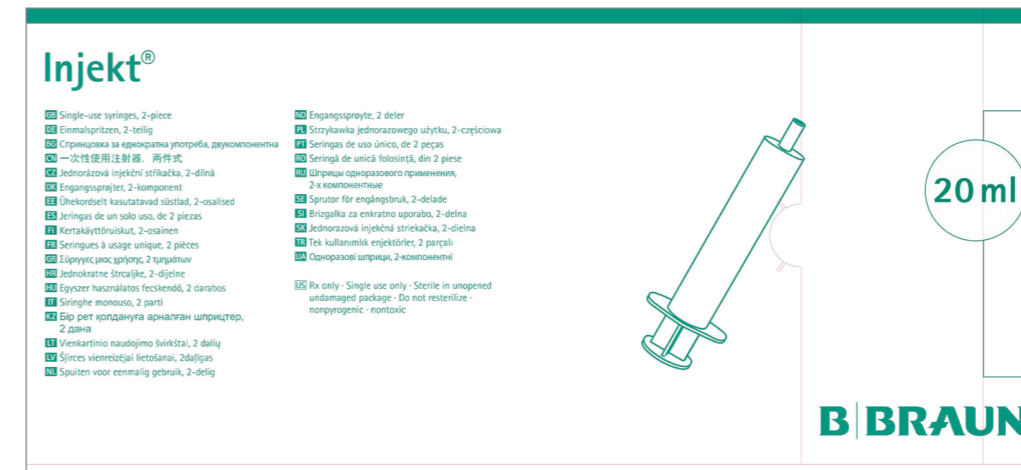
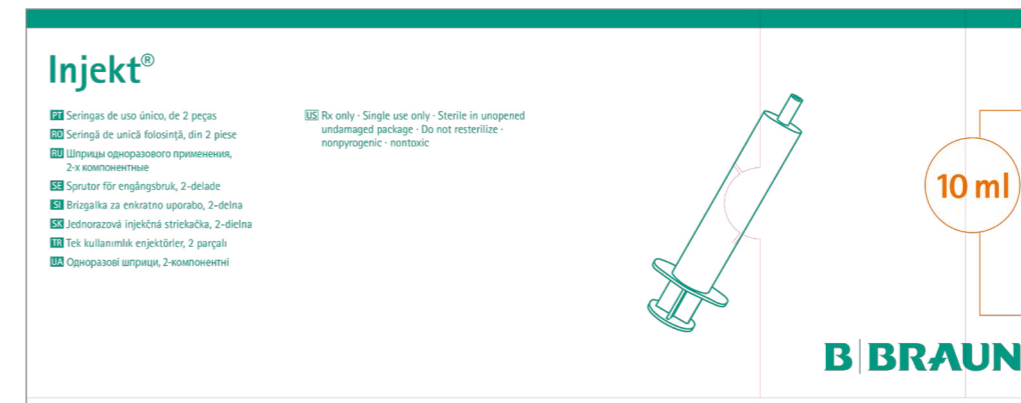



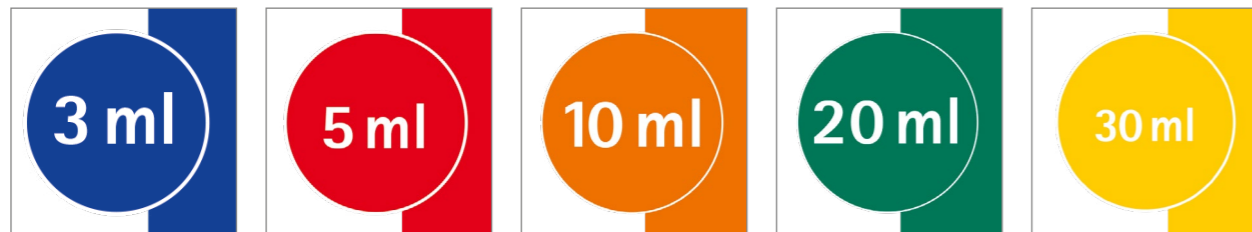

- Farbliche Kodierung der Verpackung für eine bessere Differenzierung der einzelnen Varianten

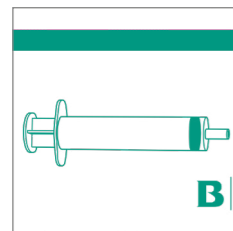

- Illustrative Darstellung des Produkts für sofortige Zuordnung



- Produktname auf allen relevanten Seiten für eine schnelle Orientierung

**Omnifix®**

ZZ Eip ret krūdamūža arnācīgam šprīcīter, 3 daļā  
 LI Vienkartinio naudojimo švirkštai, 3 dalių  
 LV Šīrīces vienreizējai lietošanai, 3daļīgas  
 NL Spuiten voor eenmalig gebruik, 3-delig  
 NO Engangssprøyte, 3 deler  
 PL Strzykawka jednorazowego użytku, 3-częściowa  
 PT Seringas de uso único, de 3 peças  
 RO Seringă de unică folosință, din 3 piese  
 RU Шприцы одноразового применения, 3-х компонентные  
 SE Sprutor för engångsbruk, 3-delade  
 SI Brizgalica za enkratno uporabo, 3-dielna  
 SK Jednorazová injekčná striekačka, 3-dielna  
 TR Tek kullanımlık enjektörler, 3 parçalı  
 UA Одноразові шприці, 3-компонентні  
 VN Ống tiêm dùng một lần, 3 chi tiết  
 US Rx only - Single use only - Sterile in unopened undamaged package - Do not sterilize - nonpyrogenic - nontoxic

5 ml

B. BRAUN

Unterschiedliche farbliche Kodierung der Verpackung für eine bessere Differenzierung der einzelnen Varianten.

**Omnifix®**

LV Šīrīces vienreizējai lietošanai, 3daļīgas  
 NL Spuiten voor eenmalig gebruik, 3-delig  
 NO Engangssprøyte, 3 deler  
 PL Strzykawka jednorazowego użytku, 3-częściowa  
 PT Seringas de uso único, de 3 peças  
 RO Seringă de unică folosință, din 3 piese  
 RU Шприцы одноразового применения, 3-х компонентные  
 SE Sprutor för engångsbruk, 3-delade  
 SI Brizgalica za enkratno uporabo, 3-dielna  
 SK Jednorazová injekčná striekačka, 3-dielna  
 TR Tek kullanımlık enjektörler, 3 parçalı  
 UA Одноразові шприці, 3-компонентні  
 VN Ống tiêm dùng một lần, 3 chi tiết  
 US Rx only - Single use only - Sterile in unopened undamaged package - Do not sterilize - nonpyrogenic - nontoxic

10 ml

B. BRAUN

**Omnifix®**

LI Siringhe monouse, 3 parti  
 LV Eilīviņš zūrsāgi, 3pēc  
 ZZ Eip ret krūdamūža arnācīgam šprīcīter, 3 daļā  
 LI Vienkartinio naudojimo švirkštai, 3 dalių  
 LV Šīrīces vienreizējai lietošanai, 3daļīgas  
 NL Spuiten voor eenmalig gebruik, 3-delig  
 NO Engangssprøyte, 3 deler  
 PL Strzykawka jednorazowego użytku, 3-częściowa  
 PT Seringas de uso único, de 3 peças  
 RO Seringă de unică folosință, din 3 piese  
 RU Шприцы одноразового применения, 3-х компонентные  
 SE Sprutor för engångsbruk, 3-delade  
 SI Brizgalica za enkratno uporabo, 3-dielna  
 SK Jednorazová injekčná striekačka, 3-dielna  
 TR Tek kullanımlık enjektörler, 3 parçalı  
 UA Одноразові шприці, 3-компонентні  
 VN Ống tiêm dùng một lần, 3 chi tiết  
 US Rx only - Single use only - Sterile in unopened undamaged package - Do not sterilize - nonpyrogenic - nontoxic

20 ml

B. BRAUN

**Omnifix®**

Single-use syringes, 3-piece  
 Einmalspritzen, 3-teilig  
 Spruzovka za jednokratnu uporabu, trikomponentna  
 一次性使用注射器, 三件式  
 Jednorazová injekční stříkačka, 3-dílná  
 Engangssprøyte, 3-komponent  
 Uhekordsetti kasutatav süstid, 3-osaline  
 Kertäkäyttöruiskut, 3-osainen  
 Seringues à usage unique, 3 pièces  
 Зпрієць моноразового призначення, 3-компонентна  
 Egyeszer használatos fecskendő, 3 darabos  
 Alat suntii setali paial, 3 buah  
 Siringhe monouse, 3 parti  
 일회용 주사기, 3pcs  
 Eip ret krūdamūža arnācīgam šprīcīter, 3 daļā  
 Vienkartinio naudojimo švirkštai, 3 dalių  
 Šīrīces vienreizējai lietošanai, 3daļīgas  
 Spuiten voor eenmalig gebruik, 3-delig  
 Engangssprøyte, 3 deler  
 Strzykawka jednorazowego użytku, 3-częściowa  
 Seringas de uso único, de 3 peças  
 Seringă de unică folosință, din 3 piese  
 Шприцы одноразового применения, 3-х компонентные  
 Sprutor för engångsbruk, 3-delade  
 Brizgalica za enkratno uporabo, 3-dielna  
 Jednorazová injekčná striekačka, 3-dielna  
 Tek kullanımlık enjektörler, 3 parçalı  
 Одноразові шприці, 3-компонентні  
 Ống tiêm dùng một lần, 3 chi tiết  
 US Rx only - Single use only - Sterile in unopened undamaged package - Do not sterilize - nonpyrogenic - nontoxic

30 ml

B. BRAUN

